

INSTRUCTION MANUAL
FOR
DIGITAL BLOOD PRESSURE MONITOR

REF **CH-608**

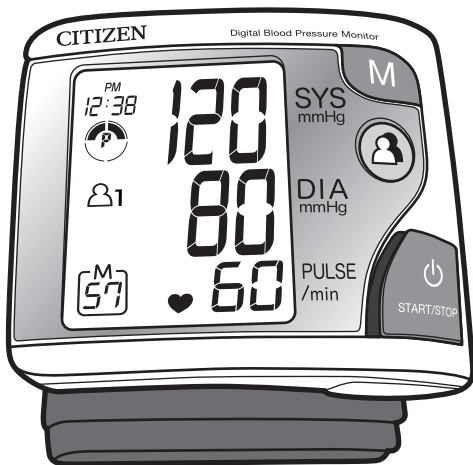

English
Español
Português
Deutsch
Italiano
Русский

GB Contents

- 8- Cautionary Notes
- 23- Nature and frequency of maintenance:
Protect the nature environment:
WEEE mark
- 25- Reference European standard:
European Representative:
- 28- Name/function of each part
- 30- Display explanations
- 32- Hypertension Classification Indicator
- 34- Irregular heartbeat (IHB) indicator
- 36- Applying the cuff
- 38- Correct Measuring Posture
- 40- Loading the batteries
- 43- Removing the batteries
- 45- Time Adjustment
- 47- Measurement Procedures
- 49- Recall Values from Memory
- 51- Clear Values from Memory
- 53- Data Transfer to PC (Optional)
- 55- About Blood Pressure
- 61- Before requesting Repairs or Testing
- 67- Blood Pressure Q&A
- 73- Display Explanations
- 74- SPECIFICATIONS

E Contenidos

- 8- Precauciones
- 23- Naturaleza y frecuencia del mantenimiento:
Protección del medioambiente:
MARCO DE WEEE
- 25- Estándar Europeo de Referencia:
Representante Europeo:
- 28- Nombre/Función de cada parte
- 30- Explicación de la pantalla
- 32- El indicador de clasificación de la hipertensión
- 34- Indicador de latidos irregulares del corazón (IHB)
- 36- Aplicación del brazalete
- 38- Postura de Medición Correcta
- 41- Como instalar las pilas
- 43- Como reemplazar las pilas
- 45- Ajuste de la hora
- 47- Procedimiento de medición
- 49- Restablecer valores de la memoria
- 51- Borrar valores de la memoria
- 53- Transferencia de datos al PC (opcional)
- 56- Acerca de la "Presión Sanguínea"
- 62- Antes de solicitar reparaciones o pruebas
- 68- Preguntas y respuestas sobre la presión sanguínea

P Índice

- 8- Notas de aviso
- 23- Natureza e frequência da manutenção:
Proteja o ambiente natural:
Símbolo REEE
- 26- Norma Europeia de referência:
Representante Europeu:
- 28- Nome / função de cada componente
- 31- Descrição do visor
- 32- O indicador de Classificação da Hipertensão
- 34- Indicador de arritmia cardíaca (IHB - Irregular Heartbeat)
- 36- Colocar a bracadeira
- 38- Postura correta para medição
- 41- Colocar as pilhas
- 43- Retirar as pilhas
- 45- Ajuste da hora
- 47- Procedimentos de medição
- 49- Como chamar valores da memória
- 51- Como apagar valores da memória
- 53- Transferência de dados para o PC (opcional)
- 57- Sobre a tensão arterial
- 63- Antes de solicitar reparações ou inspecção
- 69- Perguntas e respostas sobre a tensão arterial

D Inhalt

- 9- Wichtige Hinweise
- 24- Art und Häufigkeit einer Wartung:
Schützen Sie die Umwelt:
WEEE-Kennzeichnung
- 26- Europäische Normen:
Eu-Vertretung:
- 28- Name/Funktion der Einzelteile
- 31- Erklärungen des Displays
- 33- Hypertonie Klassifikation Indikator
- 35- Indikator für unregelmäßigen Herzschlag (IHB)
- 36- Anbringen der Manschette
- 38- Ordnungsgemäße Messhaltung
- 41- Einsetzen der Batterien
- 44- Entnehmen der Batterien
- 46- Zeiteinstellung
- 48- Messvorgänge
- 49- Werte aus dem Speicher abrufen
- 52- Werte im Speicher löschen
- 54- Datenübertragung zum PC (Option)
- 58- Wichtige Informationen über den Blutdruck
- 64- Bevor sie das Gerät Reparieren oder überprüfen lassen
- 70- Fragen und Antworten zum Blutdruck

I **Indice**

- 9- Avvertenze
- 24- Tipo e frequenza della manutenzione:
Proteggere l'ambiente naturale:
ETICHETTA RAEE
- 27- Riferimento agli standard Europei:
Rappresentante per l'Europa:
- 29- Nome e Funzione di ciascuna parte
- 31- Spiegazioni sullo schermo
- 33- Indicatore della classificazione dell'ipertensione
- 35- Indicatore IHB (Irregular Heart Beat: battito cardiaco irregolare)
- 37- Utilizzo della manichetta
- 39- Posizione corretta per la misurazione
- 42- Come inserire le batterie
- 44- Come rimuovere le batterie
- 46- Regolazione dell'ora
- 48- Procedura di misurazione
- 50- Richiamo dei valori dalla memoria
- 52- Azzeramento valori dalla memoria
- 54- Trasferimento dei dati sul PC (optional)
- 59- La "pressione arteriosa"
- 65- Prima di contattare l'assistenza
- 71- Domande e risposte sulla pressione arteriosa

R Содержание

- 9- Примечания по мерам предосторожности
- 24- Характер и частота обслуживания:
Защита окружающей среды:
- 27- Европейский стандарт:
Представительство в Европе:
- 29- Название/Функция каждой части
- 31- Пояснение к дисплею
- 33- Индикатор классификации гипертонии
- 35- Индикатором нерегулярного сердцебиения (ИНВ)
- 37- Накладывание манжеты
- 39- Правильное положение для измерения
- 42- Установка батареек
- 44- Извлечение батареек
- 46- Настройка времени
- 48- Процедуры измерения
- 50- Вызов данных из памяти
- 52- Удаление значений из памяти
- 54- Передача данных на ПК (дополнительно)
- 60- Артериальное давление
- 66- Прежде чем обратиться за ремонтом или проверкой
- 72- Вопросы и ответы относительно артериального давления

GB Cautionary Notes

1. The unit contains high-precision assemblies. Therefore, avoid extreme temperatures, humidity and direct sunlight. Avoid dropping or strongly shocking the main unit, and protect it from dust.
2. Leaky batteries can damage the unit. Remove the batteries when the unit is not used for a long time.
3. The unit should not be operated by children so to avoid hazardous situations.

E Precauciones

1. La unidad contiene conjuntos de alta precisión. Por tanto, evite temperaturas extremas, humedad y la luz del sol directa. No deje caer ni golpee la unidad principal, y protéjala del polvo.
2. Las pilas con fugas pueden dañar la unidad. Retire las pilas cuando la unidad no se utilice durante largo tiempo.
3. Para evitar situaciones peligrosas, la unidad no debe ser operada por niños.

P Notas de aviso

1. A unidade contém mecanismos de elevada precisão. Por isso, evite temperaturas extremas, humidade e luz solar directa. Evite deixar cair a unidade principal, não a submeta a choques violentos e proteja-a de pó.
2. Pilhas a verter podem causar danos na unidade. Retire as pilhas quando a unidade não for ser utilizada durante muito tempo.
3. A unidade não deve ser utilizada por crianças para evitar situações de perigo.

D Wichtige Hinweise

1. Das Gerät enthält empfindliche Präzisionsteile. Vermeiden Sie daher hohe Temperaturen, Feuchtigkeit und direkte Sonnenbestrahlung. Lassen Sie das Hauptgerät nicht fallen, setzen Sie es keinen Stößen aus und schützen Sie es vor Staub.
2. Undicht gewordene Batterien können das Gerät beschädigen. Entnehmen Sie bitte die Batterien aus dem Gerät, wenn es längere Zeit nicht benutzt wird.
3. Um gefährlichen Situationen vorzubeugen, sollte das Gerät nicht von Kindern bedient werden.

I Avvertenze

1. L'unità contiene componenti di alta precisione. Quindi evitare temperature estreme, umidità e luce diretta del sole. Evitare di far cadere l'unità o di sottoporla a forti colpi e proteggerla dalla polvere.
2. Le batterie che perdono possono danneggiare l'unità. Rimuovere le batterie quando l'unità non viene utilizzata per molto tempo.
3. Al fine di evitare situazioni pericolose l'unità non deve essere utilizzata dai bambini.

R Примечания по мерам предосторожности

1. В конструкцию аппарата входят высокоточные детали. По этой причине избегайте воздействия экстремальных температур, влажности и прямых солнечных лучей. Избегайте падения или сильного встряхивания аппарата и предохраняйте его от пыли.
2. Протечки батареи могут повредить аппарат. Извлекайте батареи, если аппарат не используется в течение длительного времени.
3. Во избежание возникновения опасных ситуаций не допускайте использование аппарата детьми.

GB

4. CH608 is not field serviceable. You should not use any tool to open the device nor should you attempt to adjust anything inside the device. If you have any problems, please contact the store where you purchased CH608.
5. For users diagnosed with common arrhythmia (atrial or ventricular premature beats or atrial fibrillation), diabetes, poor circulation of blood, kidney problems, or for users suffered from stroke, or for unconscious users, the device may have difficulty in determining the proper blood pressure.
6. Clean the blood pressure monitor body and the cuff carefully with a slightly damp, soft cloth. Do not press. Do not wash the cuff or use the chemical cleaner on it. Never use thinner, alcohol or petrol(gasoline) as cleaner.

E

4. Al CH608 no se le puede dar mantenimiento. Nunca debe utilizar ninguna herramienta para abrir el equipo ni debe intentar ajustar nada dentro del mismo. Si tuviera problemas, contacte con la tienda donde compró el CH608.
5. El dispositivo pudiera tener dificultad para determinar la presión sanguínea correcta en usuarios diagnosticados con arritmia común (latidos prematuros auriculares o ventriculares o fibrilación auricular), diabetes, circulación sanguínea insuficiente, problemas renales, o en usuarios que han sufrido derrame cerebral, o usuarios inconscientes.
6. Limpie el cuerpo del monitor de presión sanguínea y el brazalete cuidadosamente con un paño suave ligeramente húmedo. No presione. No lave el brazalete ni use limpiadores químicos en el mismo. Nunca use disolvente, alcohol o petróleo (gasolina) como limpiador.

P

4. O CH608 não pode ser reparado pelo cliente. Não deve utilizar qualquer ferramenta para abrir o dispositivo nem deve tentar proceder a afinações no interior do mesmo. Em caso de problemas, contacte a loja onde adquiriu o CH608.
5. O dispositivo pode ter dificuldade em determinar correctamente a tensão arterial em utilizadores diagnosticados com arritmia comum (batidas prematuras atriais ou ventriculares ou fibrilação atrial), diabetes, circulação sanguínea deficiente ou problemas renais e em utilizadores que sofreram uma trombose ou que perderam a consciência.
6. Limpe o medidor da tensão arterial e a braçadeira com cuidado, utilizando um pano húmido macio. Não exerça pressão. Não lave a braçadeira nem utilize um produto de limpeza químico para tal. Nunca utilize diluente, álcool ou gasolina como produto de limpeza.

D

4. Das CH608 ist nicht vor Ort wartbar. Sie sollten nicht versuchen, es mit Werkzeugen zu öffnen oder Anpassungen im Gerät vorzunehmen. Bei Problemen wenden Sie sich bitte an das Geschäft, in dem das CH608 gekauft wurde.
5. Bei Personen mit gewöhnlichen Rhythmusstörungen, wie z.B. atriale oder ventrikuläre Extrasystolen oder Vorhofflimmern, Personen mit Diabetes, Kreislaufbeschwerden oder Nierenproblemen und bei Personen, die einen Schlaganfall erlitten haben oder bewusstlos sind, ist das Gerät eventuell nicht in der Lage, den Blutdruck richtig zu messen.
6. Reinigen Sie das Gehäuse und die Manschette des Blutdruckmessers sorgfältig mit einem leicht angefeuchteten weichen Tuch. Nicht drücken. Die Manschette nicht waschen oder mit chemischen Reinigern behandeln. Verwenden Sie zum Reinigen auf keinen Fall Verdünnungsmittel, Alkohol oder Benzin.



I

4. CH608 non è riparabile sul sito. Non dovete utilizzare strumenti per aprire il dispositivo e non dovete cercare di effettuare regolazioni interne del dispositivo. Nel caso in cui abbiate problemi, vi preghiamo di contattare il negozio presso cui avete acquistato il CH608.
5. Il dispositivo può avere difficoltà nel determinare la corretta pressione sanguinea nel caso di utenti diagnosticati con aritmia comune (battiti prematuri striali o ventricolari, fibrillazione striale), diabete, insufficienza circolatoria, problemi renali o utenti che abbiano avuto un ictus o in stato d'incoscienza.
6. Pulire con cura il misuratore della pressione arteriosa e il bracciale con un panno umido e morbido. Non esercitare pressione. Non lavare il bracciale e non applicare detergenti chimici.



R

4. CH608 не подлежит техническому обслуживанию силами заказчика. Не используйте какие-либо инструменты для разборки аппарата и не пытайтесь что-либо регулировать внутри аппарата. В случае возникновения каких-либо проблем, обратитесь в магазин, где Вы приобрели CH608.
5. Определение аппаратом фактического кровяного давления может быть затруднено для людей с общей аритмией (предсердная или желудочковая экстрасистолия, либо мерцательная аритмия), диабетом, плохой циркуляцией крови, имеющих проблемы с почками, а также для страдающих сердечными приступами, или для людей в бессознательном состоянии.
6. Осторожно протирайте корпус монитора кровяного давления и манжету, используя слегка увлажненную мягкую ткань. Не надавливайте. Не мойте манжету и не используйте химические средства для ее чистки. Никогда не используйте в качестве средства для чистки растворитель, спирт или бензин (газолин).



GB

7. To stop inflation at any time, press the  key, and the air in the cuff will be rapidly exhausted.
8. Once the inflation reaches 300mmHg, the unit will start deflating rapidly for safety reason.
9. If the cuff pressure feels abnormal or you experience any other irregularity while using the cuff, reduce the pressure immediately by pressing the  key and then consult the sales outlet where you purchased the monitor.



E

7. Para parar el inflado en cualquier momento, pulse la  tecla, y el aire en el brazalete saldrá rápidamente.
8. Como seguridad, cuando el inflado llegue a 300 mmHg, la unidad comenzará a desinflarse rápidamente.
9. Si siente que la presión del brazalete es anormal o si experimenta cualquier otra irregularidad al utilizar el brazalete, reduzca inmediatamente la presión presionando el interruptor  y luego consulte con la tienda en la que compró el monitor.



P

7. Para parar a insuflação em qualquer momento prima o botão  e a braçadeira será esvaziada rapidamente de todo e qualquer ar.
8. Quando a insuflação atingir os 300 mmHg, a unidade começará a proceder à desinsuflação rapidamente, por razões de segurança.
9. Se sentir que a pressão da braçadeira é anormal ou se notar alguma outra irregularidade ao utilizar a braçadeira, reduza a pressão imediatamente premindo o botão  e contacte o vendedor do medidor.



D

7. Zum Stoppen des Aufpumpens kann jederzeit  gedrückt werden, wodurch die Luft zügig abgelassen wird.
8. Bei Erreichen eines Fülldrucks von 300 mmHg wird die Luft aus Sicherheitsgründen zügig wieder abgelassen.
9. Wenn Sie bei der Verwendung der Manschette einen abnormen Druck oder andere ungewöhnliche Erscheinungen spüren, reduzieren Sie bitte sofort durch Drücken der -Taste den Druck und wenden Sie sich dann an das Geschäft, bei dem Sie das Gerät gekauft haben.

I

7. Per interrompere il gonfiaggio premere il tasto  e l'aria nel bracciale verrà rapidamente esaurita.
8. Una volta che il processo di gonfiaggio ha raggiunto i 300mmHg l'unità per ragioni di sicurezza comincerà a sgonfiarsi rapidamente.
9. Se la pressione del bracciale sembra essere anormale o se rilevate altri tipi di irregolarità durante l'utilizzo del bracciale, riducete immediatamente la pressione premendo il tasto  e poi consultate il punto vendita dove avete comprato il misuratore.

R

7. Чтобы в любой момент прекратить надувание манжеты, нажмите  кнопку, и воздух будет быстро спущен.
8. По достижению давления 300 мм ртутного столба во время надувания манжеты, аппарат в целях безопасности начнет быстро спускать воздух.
9. Если вы почувствуете аномальное давление в манжете или какие-либо другие ненормальности в работе во время использования манжеты, немедленно уменьшите давление путем нажатия кнопки  и обратитесь за консультацией в место покупки прибора.

GB

10. If you think the measurement is abnormal or if measurement makes you feel unwell, discontinue use and consult your physician.
11. Repeated blood pressure measurement may cause problems such as congestion or swelling in some people.
12. Frequently repeated blood pressure measurements will not give accurate results.
Allow an interval of about 10 minutes between measurements.
13. Do not wrap the cuff around the injured wrist.

E

10. Si piensa que el valor medido es anormal o si la medición le hace sentirse indispuerto, interrumpa el uso y consulte con su médico.
11. Si la presión sanguínea se mide repetidamente, en algunas personas puede causar problemas como congestión o hinchazón.
12. Las repeticiones frecuentes de las mediciones de la presión sanguínea no darán resultados precisos. Permita un intervalo de 10 minutos entre las mediciones.
13. No envuelva el brazalete alrededor de una muñeca lesionada.

P

10. Se achar que os valores da medição não são normais ou se as medições o fizerem sentir-se mal, deixe de utilizar o medidor e consulte o seu médico.
11. A medição da tensão arterial efectuada repetidamente pode causar problemas em algumas pessoas, como exemplo inchaço ou congestão sanguínea.
12. Medir a tensão arterial frequente e repetidamente não produzirá resultados correctos. Deverá aguardar-se 10 minutos antes de voltar a medir a tensão.
13. Não coloque a braçadeira à volta de um pulso magoado.

D

10. Wenn Sie den Eindruck haben, dass die Blutdruckwerte nicht stimmen können, oder sich nach der Messung unwohl fühlen, kontaktieren Sie bitte den Arzt.
11. Wenn der Blutdruck mehrmals hintereinander gemessen wird, kann es bei manchen Personen zu einem Blutstau bzw. einer Schwellung kommen.
12. Häufig wiederholte Blutdruckmessungen ergeben keine genauen Werte. Warten Sie mit der nächsten Messung jeweils etwa 10 Minuten.
13. Legen Sie die Manschette nicht um ein verletztes Handgelenk.

I

10. Se si ritiene che i valori misurati siano anormali o se la misurazione provoca malessere, interrompere l'uso e contattare il proprio medico.
11. In persone predisposte, a seguito di ripetute misurazioni, potrebbero verificarsi congestioni o gonfiori al braccio.
12. I risultati ottenuti misurando ripetutamente la pressione del sangue non sono attendibili. Lasciare trascorrere almeno 10 minuti tra una misurazione e l'altra.
13. Non avvolgere il bracciale attorno al polso infortunato.

R

10. Если вы полагаете, что полученные значения измерений являются ненормальными или при измерении вы чувствуете себя плохо, обратитесь к своему врачу.
11. Многократное измерение давления у некоторых людей может привести к таким проблемам, как закупорка сосудов и опухание.
12. При повторных часто выполняемых измерениях артериального давления могут быть получены неправильные результаты. Перед повторным измерением следует подождать не менее 10 минут.
13. Не обертывайте манжету вокруг поврежденного запястья.

GB

14. Be sure to use this unit only for measuring blood pressure. Do not use it for any other purpose.
15. Do not measure your blood pressure after bathing or drinking.
16. Do not try to measure your blood pressure immediately after drinking coffee or tea or after smoking.

E

14. Asegúrese de utilizar esta unidad solamente para la medición de la presión sanguínea. NO la utilice para ningún otro propósito.
15. NO mida la presión sanguínea después de bañarse o beber.
16. NO intente medir su presión sanguínea inmediatamente después de beber café o té o de fumar.

P

14. Assegure-se de que utiliza este medidor apenas para medir a tensão arterial. NÃO o utilize para qualquer outra finalidade.
15. NÃO meça a tensão arterial depois de tomar banho ou de beber.
16. NÃO meça a tensão arterial logo após ter bebido café ou chá ou após ter fumado.

D

14. Benutzen Sie das Messgerät ausschließlich zur Blutdruckmessung. Verwenden Sie es NICHT für irgendwelche anderen Zwecke.
15. Messen Sie den Blutdruck NICHT nach dem Baden oder Trinken.
16. Messen Sie den Blutdruck NICHT unmittelbar nach dem Konsum von Kaffee oder Tee oder nach dem Rauchen.

I

14. L'apparecchio va utilizzato unicamente per la rilevazione della pressione del sangue. NON è consentito alcun altro utilizzo.
15. NON misurare la pressione dopo aver bevuto o fatto il bagno.
16. NON misurare la pressione subito dopo aver bevuto caffè o tè oppure subito dopo aver fumato.

R

14. Этот прибор должен использоваться только для измерения артериального давления. НЕ используйте его для других целей.
15. НЕ следует измерять артериальное давление после приема ванны и употребления спиртных напитков.
16. НЕ измеряйте артериальное давление после употребления кофе, чая или курения.

GB

17. Your blood pressure varies constantly throughout the day. Ideally, you should measure your blood pressure in the same posture at the same time every day.
18. Do not use the monitor in the vicinity of flammable gases such as those used for anaesthesia. Doing so could ignite the gases and cause an explosion.
19. Do not use the monitor in enriched oxygen environments such as a hospital's hyperbaric chamber or oxygen tent. Doing so could ignite the oxygen and cause a fire.

E

17. La presión sanguínea varía constantemente a lo largo del día. Idealmente, debe medir su presión sanguínea a la misma hora cada día en la misma postura.
18. NO opere en la vecindad de gases inflamables como los utilizados para anestesia. Hacer esto podría encender los gases y causar una explosión.
19. NO utilice el monitor en ambientes de oxígeno enriquecido, como en una cámara hiperbárica de hospital o una tienda de oxígeno. Hacer esto podría encender el oxígeno y causar un incendio.

P

17. A tensão arterial varia constantemente ao longo do dia. Por essa razão recomenda-se que meça a sua tensão arterial todos os dias à mesma hora e na mesma postura.
18. NÃO utilize o medidor nas imediações de gases inflamáveis, como por exemplo gases usados em anestesia. A não observância desta instrução pode causar a ignição dos gases e consequente explosão.
19. NÃO utilize o medidor em ambientes ricos em oxigênio, com por exemplo uma câmara hiperbárica de um hospital ou uma tenda de oxigênio. A não observância desta instrução pode causar a ignição do oxigênio e consequente incêndio.

D

17. Der Blutdruck unterliegt im Verlaufe eines Tages Schwankungen. Es wird empfohlen, den Blutdruck immer zur gleichen Zeit und in gleicher Haltung zu messen.
18. Verwenden Sie das Messgerät NICHT in der Nähe von brennbaren Gasen wie z.B. anästhetischen Gasen, da sich das Gas entzünden und explodieren könnte.
19. Verwenden Sie das Messgerät NICHT in einer mit Sauerstoff angereicherten Umgebung, wie z.B. in einer Überdruckkammer oder einem Sauerstoffzelt im Krankenhaus, da sich der Sauerstoff entzünden und einen Brand verursachen könnte.

I

17. La pressione varia continuamente durante la giornata. Si raccomanda quindi di misurare la pressione alla stessa ora ogni giorno e nella stessa posizione.
18. NON usare in prossimità di gas infiammabili come ad esempio gas anestetici a causa dei rischi di incendio ed esplosione.
19. NON usare in ambienti arricchiti di ossigeno come camere iperbariche o tende ad ossigeno, a causa dei rischi di innesco d'incendio che potrebbero essere causati dall'uso dell'apparecchio.

R

17. В течение дня артериальное давление постоянно меняется. В идеале, рекомендуется измерять артериальное давление в одном и том же положении в одно и то же время каждый день.
18. НЕ пользуйтесь прибором в помещениях с горючими газами, такими как анестезирующие газы, поскольку существует опасность возгорания и взрыва.
19. НЕ пользуйтесь прибором в помещениях с повышенным содержанием кислорода, таких как барокамера или кислородная палатка, поскольку существует опасность возгорания и взрыва.

GB

20. Do not use mobile phones near the monitor as this could result in a malfunction.
21. If you use a cardiac pacemaker, consult your physician before using the monitor.

 0086 The CE marking is meant to provide information to market inspectors in the EU member countries.

 : Type BF applied part

 : Refer to instruction manual before use

 : Appliance compliance WEEE directive

 : Manufacturer

 **Warning**

The device has been tested and homologated in accordance with EN60601-1-2 for EMC. This does not guarantee in any way that the device will not be affected by electromagnetic interference. Avoid using the device in high electromagnetic environment.

E

20. NO use un teléfono móvil cerca del monitor porque esto podría causar mal funcionamiento.
21. Si usa un marcapasos cardíaco, consulte con su medico antes de usar el monitor.

 0086 La indicación CE tiene como objetivo proporcionar información a los inspectores de mercado en los países miembros de la UE.

 : Parte Aplicada Tipo BF

 : Consulte el manual de instrucciones antes del uso

 : El equipo cumple con la directiva WEEE

 : Fabricante

 **ADVERTENCIA**

El equipo ha sido probado y homologado de acuerdo con la EN60601-1-2 para EMC. Esto no garantiza que el equipo no se verá afectado por interferencia electromagnética. Evite utilizar el equipo en un ambiente con alta presencia electromagnética.

P

20. NÃO utilize telemóveis perto do aparelho, já que isso pode causar mau funcionamento.
21. Se utilizar um pacemaker consulte o seu médico antes de utilizar o medidor.

 0086 A marcação CE destina-se a fornecer informação aos inspectores de mercado dos Estados-membros da UE.

 : Peça aplicada Tipo BF

 : Consulte o manual de instruções antes de utilizar o dispositivo

 : Aparelho em conformidade com a Directiva REEE

 : Fabricante

 **Atenção**

Este dispositivo foi testado e homologado em conformidade com a norma EN60601-1-2 no que respeita a compatibilidade electromagnética. Tal não garante, de forma alguma, que o dispositivo não venha a ser afectado por interferências electromagnéticas. Evite utilizar o dispositivo em ambientes de forte densidade electromagnética.

D

20. Verwenden Sie keine Mobiltelefone in der Nähe des Messgeräts, da dies eine Störung verursachen könnte.
21. Falls Sie einen Herzschrittmacher verwenden, konsultieren Sie zur Benutzung des Messgeräts bitte Ihren Arzt.

 0086 Das CE-Zeichen dient vor allem als Hinweiszeichen für Marktinspektoren in den Mitgliedsländern der EU.

 : Anwendungsteil Typ BF

 : Vor der Benutzung Gebrauchsanleitung lesen

 : Mit WEEE-Richtlinie konformes Gerät

 : Hersteller

 **Warnung**

Dieses Gerät ist nach EN 60601-1-2 EMV-geprüft und zugelassen. Dies gewährleistet jedoch keineswegs, dass es nicht durch elektromagnetische Beeinflussung gestört werden kann. Vermeiden Sie den Gebrauch des Gerätes in einer stark elektromagnetischen Umgebung.

I

20. L'uso di telefoni cellulari in prossimità dell'unità potrebbero provocare malfunzionamenti.
21. Se si usa un pacemaker cardiaco consultare il medico prima dell'uso.

 0086 Il contrassegno CE fornisce opportune informazioni per gli ispettori di mercato nei Paesi membri della UE.

 : Parti riguardanti il Tipo BF

 : Prima dell'uso vedere il manuale di istruzioni

 : Dispositivo conforme alla direttiva WEEE

 : Produttore

| | |
|--|---|
|  ATTENZIONE | <p>Questo dispositivo è stato provato ed omologato in conformità con la direttiva EN60601-1-2 del MEC. Ciò non garantisce in alcun modo che il dispositivo non sia soggetto ad interferenze elettromagnetiche. Evitare quindi di usare il dispositivo in presenza di elettromagnetismo.</p> |
|--|---|

R

20. НЕ пользуйтесь мобильным телефоном около прибора. Это может привести к неправильной работе прибора.
21. Лицам, использующим кардиостимуляторы, следует предварительно проконсультироваться с врачом.

 0086 Маркировка CE предназначена для предоставления информации инспекторам по маркетингу в странах, являющихся членами ЕС.

 : Рабочая часть аппарата, тип BF,

 : находящаяся в контакте с пользователем

 : Перед использованием обратитесь к инструкции по эксплуатации
Директива WEEE относительно соответствия аппарата

 : Изготовитель

| | |
|--|--|
|  Предупреждение | <p>Аппарат опробован и одобрен в соответствии со стандартом EN60601-1-2 для электромагнитной совместимости. Это не гарантирует, что аппарат ни в каком случае не будет подвержен влиянию электромагнитных помех. Избегайте эксплуатации аппарата в сильной электромагнитной среде.</p> |
|--|--|

GB

Nature and frequency of maintenance:

This product is designed for use over an extended period of time; however, it is generally recommended that it be inspected every two years to ensure proper function and performance.



Protect the nature environment:

Please help to protect natural environment by respecting national and/or local recycling regulations when disposing of the battery and the product at the end of their useful life.

WEEE MARK

If you want to dispose this product, do not mix with general household waste. There is a separate collection systems for used electronics products in accordance with legislation under the WEEE Directive (Directive 2002/96/EC) and is effective only within European Union.

E

Naturaleza y frecuencia del mantenimiento:

Este producto está diseñado para su uso durante un largo período de tiempo; sin embargo, es generalmente recomendado que sea inspeccionado cada dos años para asegurar su funcionamiento y rendimiento correctos.

Protección del medioambiente:

Al deshacerse de la pila y del producto al final de su vida útil contribuya a proteger el medioambiente respetando las correspondientes regulaciones nacionales y locales sobre reciclado.

MARCO DE WEEE

Si desea deshacerse de este producto, no lo mezcle con residuos domésticos de carácter general. Existe un sistema de recogida selectiva de aparatos electrónicos usados, según establece la legislación prevista por la Directiva 2002/96/EC sobre residuos de aparatos eléctricos y electrónicos (WEEE), vigente únicamente en la Unión Europea

P

Natureza e frequência da manutenção:

Este produto foi concebido para ser utilizado durante muito tempo; no entanto, recomenda-se normalmente que seja inspeccionado de dois em dois anos para assegurar um funcionamento e desempenho adequados.

Proteja o ambiente natural:

Ajude a proteger o ambiente natural respeitando a regulamentação nacional e/ou local sobre reciclagem quando eliminar a pilha e o produto no final da respectiva vida útil.

SÍMBOLO REEE

Se quiser deitar fora este produto, não o misture com o lixo comum. De acordo com a legislação que decorre da Directiva REEE – Resíduos de Equipamentos Eléctricos e Electrónicos (2002/96/CE), existe um sistema de recolha separado para os equipamentos electrónicos fora de uso, em vigor apenas na União Europeia.

D**Art und Häufigkeit einer Wartung:**

Das Gerät ist für langzeitigen Gebrauch konstruiert. Es wird jedoch empfohlen, es alle zwei bis drei Jahre überprüfen zu lassen, um einwandfreie Funktion und Leistung zu gewährleisten.

**Schützen Sie die Umwelt:**

Bitte helfen Sie beim Umweltschutz, indem Sie Batterie und Produkt nach Ende ihrer Lebensdauer gemäß den geltenden staatlichen und/oder örtlichen Recycling-Vorschriften entsorgen.

WEEE-Kennzeichnung

Wenn Sie dieses Produkt entsorgen wollen, dann tun Sie dies bitte nicht zusammen mit dem Haushaltsmüll. Es gibt im Rahmen der WEEE-Direktive innerhalb der Europäischen Union (Direktive 2002/96/EC) gesetzliche Bestimmungen für separate Sammelsysteme für gebrauchte elektronische Geräte und Produkte.

I**Tipo e frequenza della manutenzione:**

Questo prodotto è progettato per un uso prolungato nel tempo. In generale, tuttavia, si consiglia di farlo controllare ogni 2 anni, per garantirne il corretto funzionamento e le prestazioni.

Proteggere l'ambiente naturale:

Si prega di aiutare a proteggere l'ambiente rispettando i regolamenti nazionali e/o locali concernenti il riciclaggio della batteria e del prodotto al termine della loro vita.

ETICHETTA RAEE

Se desiderate gettare via questo prodotto, non mescolatelo ai rifiuti generici di casa. Esiste un sistema di raccolta separato per i prodotti elettronici usati in conformità alla legislazione RAEE (Direttiva 2002/96/CE), valida solo all'interno dell'Unione Europea.

R**Характер и частота обслуживания:**

Этот прибор предназначен для длительного использования, однако, рекомендуется осуществлять проверку его работоспособности каждые два года.

Защита окружающей среды:

Оказывайте содействие в защите окружающей среды, соблюдая государственные законы и/или местные правила при утилизации батарейки и изделия по окончании их срока службы.

Европейский стандарт:

Данный аппарат для измерения кровяного давления соответствует стандарту EN60601-1-2.

GB

Reference European standard:

The blood pressure measuring device corresponds to regulation EN60601-1-2.

Calibration:

The blood pressure measuring device is generally recommended to have the monitor inspected every two years to ensure correct functioning and accuracy. Please contact a distributor.



Name : CITIZEN SYSTEMS(H.K.) LIMITED
Address : FLAT A-B, 4TH FLOOR, HUNG MOU INDUSTRIAL
BUILDING, 62 HUNG TO ROAD, KWUN TONG,
KOWLOON, HONG KONG

European Representative:

Name : WvW elektronische Geräte Vertrieb GmbH
Address : Fintelmanstraße 20/Eingang, Martin-Heydert-Straße, D-14109 Berlin, Germany

E

Estándar Europeo de Referencia:

El equipo de medición de presión sanguínea se corresponde con la regulación EN60601-1-2.

Calibración:

Se recomienda inspeccionar el monitor de equipo de medición de presión sanguínea cada dos años para garantizar su correcto funcionamiento y precisión. Contacte con un distribuidor.



Nombre : CITIZEN SYSTEMS(H.K.) LIMITED
Dirección : FLAT A-B, 4TH FLOOR, HUNG MOU INDUSTRIAL
BUILDING, 62 HUNG TO ROAD, KWUN TONG,
KOWLOON, HONG KONG

Representante europeo:

Nombre : WvW elektronische Geräte Vertrieb GmbH
Dirección : Fintelmanstraße 20/Eingang, Martin-Heydert-Straße, D-14109 Berlin, Germany

CE 0086

P**Norma Europeia de Referência:**

O dispositivo de medição da tensão arterial cumpre a norma EN60601-1-2.

Calibragem:

O monitor do dispositivo de medição da tensão arterial deve ser inspeccionado de dois em dois anos para assegurar a exactidão e o correcto funcionamento do mesmo. Por favor contacte um distribuidor.



Nome : CITIZEN SYSTEMS(H.K.) LIMITED
Endereço : FLAT A-B, 4TH FLOOR, HUNG MOU INDUSTRIAL
BUILDING, 62 HUNG TO ROAD, KWUN TONG,
KOWLOON, HONG KONG

Representante Europeu:

Nome : WvW elektronische Geräte Vertrieb GmbH
Endereço : Fintelmanstraße 20/Eingang, Martin-Heydert-Straße, D-14109 Berlin, Germany

D**Europäische Normen:**

Dieses Blutdruckmessgerät entspricht den Anforderungen von EN60601-1-2.

Kalibrierung:

Zur Gewährleistung einwandfreier Funktion und Genauigkeit wird empfohlen, den Monitor dieses Blutdruckmessgeräts alle zwei Jahre überprüfen zu lassen. Bitte wenden Sie sich hierzu an Ihren Händler.



Name : CITIZEN SYSTEMS(H.K.) LIMITED
Anschrift : FLAT A-B, 4TH FLOOR, HUNG MOU INDUSTRIAL
BUILDING, 62 HUNG TO ROAD, KWUN TONG,
KOWLOON, HONG KONG

Eu-Vertretung:

Name : WvW elektronische Geräte Vertrieb GmbH
Anschrift : Fintelmanstraße 20/Eingang, Martin-Heydert-Straße, D-14109 Berlin, Germany



I**Riferimento agli standard Europei:**

Il dispositivo per la misurazione della pressione sanguinea è conforme al regolamento EN60601-1-2.

Calibratura :

Si consiglia generalmente di controllare il monitor del dispositivo di misurazione sanguinea ogni due anni al fine di assicurarsi del corretto funzionamento e della precisione. Si prega di contattare un distributore.



Nome : CITIZEN SYSTEMS(H.K.) LIMITED
Indirizzo : FLAT A-B, 4TH FLOOR, HUNG MOU INDUSTRIAL
BUILDING, 62 HUNG TO ROAD, KWUN TONG,
KOWLOON, HONG KONG

Rappresentante per l'Europa:

Nome : WvW elektronische Geräte Vertrieb GmbH
Indirizzo : Fintelmanstraße 20/Eingang, Martin-Heydert-Straße, D-14109 Berlin, Germany

R**Европейский стандарт:**

Данный аппарат для измерения кровяного давления соответствует стандарту EN60601-1-2.

Градуировка:

Монитор аппарата для измерения кровяного давления рекомендуется проверять каждые два года, чтобы быть уверенным в правильности его работы и точности показаний. Обратитесь к дистрибьютору.



Наименование : CITIZEN SYSTEMS(H.K.) LIMITED
Адрес : FLAT A-B, 4TH FLOOR, HUNG MOU INDUSTRIAL
BUILDING, 62 HUNG TO ROAD, KWUN TONG,
KOWLOON, HONG KONG

Представительство в Европе:

Наименование : WvW elektronische Geräte Vertrieb GmbH
Адрес : Fintelmanstraße 20/Eingang, Martin-Heydert-Straße, D-14109 Berlin, Germany

CE 0086

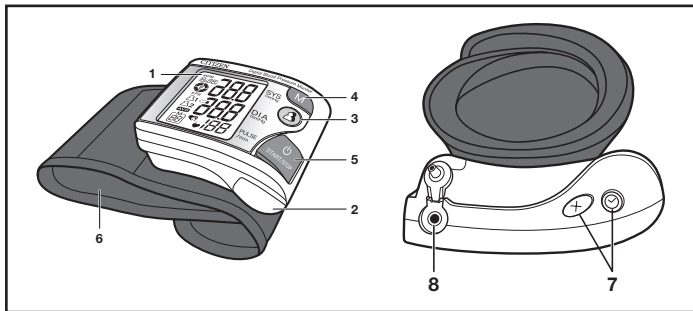

GB Name/Function of Each Part

1. LCD Display
2. Battery Cover
3. User-Switching Key
4. Memory Recall Key
5.  Key
6. Wrist Cuff
7. Date/Time Set Key
8. PC Link Socket

E Nombre/Función de cada parte

1. Pantalla LCD
2. Cubierta de la batería
3. Tecla cambio de usuario
4. Tecla Restaurar memoria
5. Tecla 
6. Brazaletes para muñeca
7. Tecla ajuste fecha/hora
8. Zócalo PC Link

P Nome / função de cada componente

1. Visor de LCD
2. Tampa do compartimento de pilha
3. Tecla de troca de usuário
4. Tecla de chamada de memória
5. Tecla 
6. Punho
7. Tecla de ajuste de data/hora
8. Soquete de link de PC

D Name/Funktion der Einzelteile

1. LCD-Display
2. Batterieabdeckung
3. Taste Benutzerschaltung
4. Taste Speicheraufruf
5. Taste 
6. Handgelenkmanschette
7. Taste Datums-/Zeiteinstellung
8. PC-Link-Anschluss

I Nome e Funzione di ciascuna parte

1. Schermo LCD
2. Scomparto batterie
3. Tasto di cambio utente
4. Tasto di richiamo della memoria
5. Tasto 
6. Polsiera
7. Tasto d'impostazione di data ed ora
8. Connettore PC Link

R Название/Функция каждой части

1. ЖКД-дисплей
2. Крышка батареек
3. Клавиша переключения пользователей
4. Клавиша вызова из памяти
5. Клавиша 
6. Манжета на запястье
7. Клавиша установки даты/времени
8. Гнездо связи с ПК

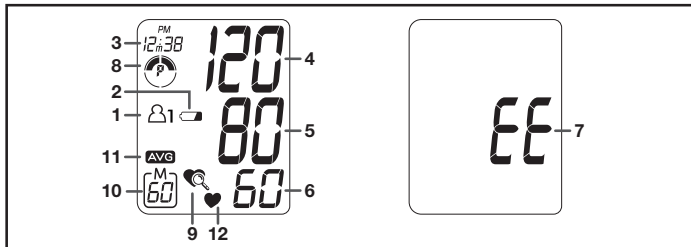

GB Display Explanations

1. Memory Zones
2. Weak Battery Mark
3. Date/Time Indicator
4. Systolic Pressure
5. Diastolic Pressure
6. Pulse Rate
7. Error Mark
8. Hypertension Classification Indicator
9. Irregular Heartbeat (IHB) Indicator
10. Memory Sequence Number
11. Memory Average
12. Pulse Symbol

E Explicación de la pantalla

1. Zonas de memoria
2. Marca de batería baja
3. Indicador Fecha/Hora
4. Presión sistólica
5. Presión diastólica
6. Pulso
7. Marca de error
8. El indicador de clasificación de la hipertensión
9. Indicador de latidos irregulares del corazón (IHB)
10. Número de secuencia de memoria
11. Promedio de memorias
12. Símbolo Pulso

P Descrição do visor

1. Zonas da memória
2. Marca de pilha fraca
3. Indicador de data / hora
4. Pressão sistólica
5. Pressão diastólica
6. Pulsação
7. Marca de erro
8. O indicador de Classificação da Hipertensão
9. Indicador de arritmia cardíaca (IHB - Irregular Heartbeat)
10. Número seqüencial da memória
11. Média da memória
12. Símbolo de pulso

D Erklärungen des Displays

1. Speicherzonen
2. Symbol Schwache Batterie
3. Datums-/Zeitanzeige
4. Systolischer Druck
5. Diastolischer Druck
6. Herzschlagrate
7. Fehlersymbol
8. Hypertonie Klassifikation Indikator
9. Indikator für unregelmäßigen Herzschlag (IHB)
10. Speichersequenznummer
11. Speicher-Mittelwert
12. Pulssymbol

I Spiegazioni sullo schermo

1. Zone memoria
2. Icona batteria scarica
3. Indicatore data/ora
4. Pressione sistolica
5. Pressione diolica
6. Battito cardiaco
7. Icona errore
8. Indicatore della classificazione dell'ipertensione
9. Indicatore IHB (Irregular Heart Beat: battito cardiaco irregolare)
10. Sequenza numeri memoria
11. Meda memoria
12. Simbolo polso

R Пояснение к дисплею

1. Зоны памяти
2. Значок разряда батареи
3. Индикатор даты/времени
4. Систолическое давление
5. Диастолическое давление
6. Частота пульса
7. Значок ошибки
8. Индикатор классификации гипертонии
9. Индикатором нерегулярного сердцебиения (IHB)
10. Последовательный номер в памяти
11. Усредненное значение
12. Символ пульса



Stage 2 Hypertension



Pre-hypertension



Stage 1 Hypertension

Normal

GB Hypertension Classification Indicator

The National High Blood Pressure Education Program Coordinating Committee has developed a blood pressure standard according to which areas of low- and high-risk blood pressure are identified, classifying blood pressure ranges into 4 stages. This unit is equipped with innovative blood pressure classification indicator, which visually indicates the assumed risk level (prehypertension / stage 1 hypertension / stage 2 hypertension) of the result after each measurement. (Please note above.)

E El indicador de clasificación de la hipertensión

La Comisión Coordinadora Nacional del Programa de Educación sobre Alta Presión Sanguínea ha desarrollado un estándar de presión sanguínea, en la cual se identifican las áreas de presión sanguínea de alto y bajo riesgo, clasificando los intervalos de ésta en 4 grados. Esta unidad cuenta con un innovador indicador de clasificación de la presión arterial que muestra visualmente el nivel de riesgo asumido (prehipertensión/ hipertensión de grado 1/ hipertensión de grado 2) del resultado después de cada medición. (Anote los valores por debajo.)

P O indicador de Classificação da Hipertensão

O Comitê de Coordenação do Programa Nacional de Educação para Hipertensão desenvolveram um padrão que classifica as faixas de pressão sanguínea em 4 estágios. Esta unidade está equipada com um inovador indicador de classificação de pressão sanguínea que mostra o nível de risco adotado (pré-hipertensão / hipertensão estágio 1 / hipertensão estágio 2) do resultado depois de cada medição. (Veja abaixo.)

D Hypertonie Klassifikation Indikator

Das National High Blood Pressure Education Program Coordinating Committee (Koordinationskomitee für nationale Programme zur Aufklärung über Bluthochdruck) haben Blutdruck-Standardwerte zur Erkennung von Blutdruckwerten mit hohem und geringem Risiko entwickelt, der den Blutdruckbereich in 4 Stufen unterteilt. Dieser Gerät ist mit einer innovativen Blutdruck-Klassifizierungsanzeige ausgestattet, die sichtbar den angenommenen Risikofaktor (Vor-Bluthochdruck / Bluthochdruck Stufe 1 / Bluthochdruck Stufe 2) des Ergebnisses nach jeder Messung anzeigt. (Beachten Sie obiges.)

I Indicatore della classificazione dell'ipertensione

La Commissione di coordinazione per il programma nazionale educativo sull'alta pressione, hanno sviluppato uno standard sulla pressione sanguigna in base alle aree identificate come ad alto e a basso rischio d'alta pressione, classificando le misurazioni della pressione sanguigna in 4 livelli. Questa unità è dotata di un innovativo indicatore per la classificazione della pressione sanguigna che indica visivamente il livello di rischio presunto (preipertensione / ipertensione di 1° livello / ipertensione di 2° livello) del risultato dopo ogni misurazione. (Nota in sopra.)

R Индикатор классификации гипертонии

Национальным координационным комитетом по вопросам изучения гипертонии были определены стандартные значения кровяного давления, в соответствии с которыми выделены группы риска для повышенного и пониженного давления, который классифицирует 4 стадии кровяного давления. Данный прибор оборудован современным индикатором классификации кровяного давления, который визуалью показывает предполагаемый уровень риска результата (прегипертензия/ 1-ая степень гипертензии / 2-ая степень гипертензии) после каждого измерения. (Просим отметить выше.)

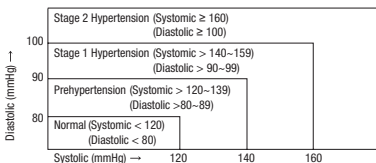

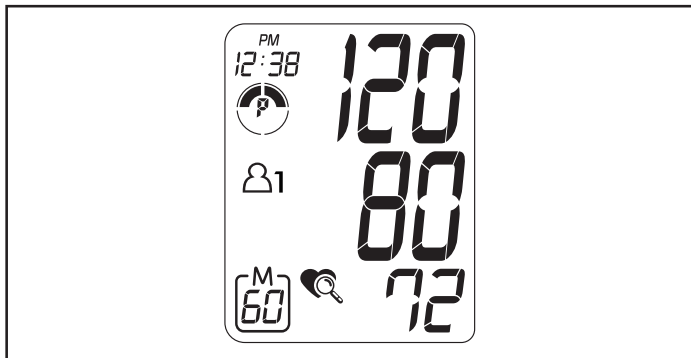

GB Irregular Heartbeat (IHB) Indicator

This unit is equipped with an Irregular Heartbeat (IHB) Indicator which allows those who have an irregular heartbeat to obtain accurate measurements alerting the user of the presence of an irregular heart beat during the measurement.

Note: It is strongly recommended that you consult your physician if the IHB icon (🔍) appears often.

E Indicador de latidos irregulares del corazón (IHB)

Esta unidad dispone de un indicador de latidos irregulares del corazón (IHB) que permite a aquellas personas cuyo ritmo de latidos no es regular obtener mediciones precisas que les adviertan de la presencia de dichos latidos.

Nota: Se recomienda que consulte con su médico si aparece el icono IHB (🔍) con frecuencia.

P Indicador de arritmia cardíaca (IHB - Irregular Heartbeat)

Este aparelho está equipado com um indicador de arritmia cardíaca (IHB - Irregular Heartbeat) que permite obter medições precisas que alertam o usuário sobre a presença de arritmia cardíaca durante a medição.

Nota: é altamente recomendado que você consulte seu médico se o ícone de IHB (🔍) aparecer com frequência.

D Indikator für unregelmäßigen Herzschlag (IHB)

Dieses Gerät ist mit einem Indikator für unregelmäßigen Herzschlag (IHB) ausgestattet. Damit können auch Anwender mit unregelmäßigem Herzschlag genaue Messergebnisse erhalten und werden auf einen unregelmäßigen Herzschlag hingewiesen.

Hinweis: Wenden Sie sich an Ihren Arzt, wenn des Herzstolpern-Symbol () oft erscheint.

I Indicatore IHB (Irregular Heart Beat: battito cardiaco irregolare)

Questa unità è attrezzata con un indicatore IHB (Irregular Heart Beat: battito cardiaco irregolare) che consente alle persone con aritmia cardiaca di ottenere misurazioni accurate avvisando della presenza dell'aritmia durante la misurazione.

Nota: si raccomanda vivamente di consultare il proprio medico se l'icona IHB () appare con frequenza.

R Индикатором нерегулярного сердцебиения (IHB)

Данный прибор оснащен индикатором нерегулярного сердцебиения (IHB), позволяющим лицам, страдающим нерегулярным сердцебиением, точно измерять частоту сердечных сокращений и получать уведомление о нерегулярном сердцебиении во время измерения.

Примечание. Если пиктограмма IHB () появляется часто, настоятельно рекомендуется обратиться к лечащему врачу.

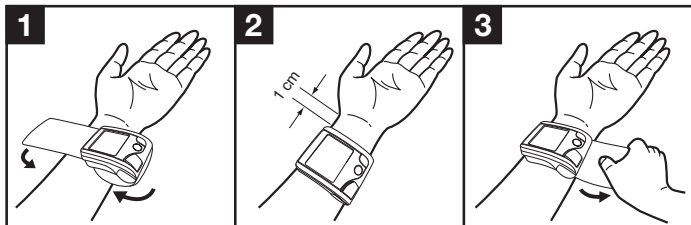

GB Applying the cuff

Apply cuff to left wrist with palm facing up (1). Make sure the edge of the cuff is about 1 cm from the palm (2). Fasten the velcro strap securely around your wrist (3).

E Aplicación del brazalete

Colóquese la pulsera en la muñeca izquierda con la palma de la mano mirando hacia arriba (1). Asegúrese de que el borde de la pulsera se encuentra aproximadamente a 1 cm. de la palma (2). Ajuste la tira de velcro alrededor de la muñeca (3).

P Colocar a bracadeira

Aplicar a correia de punho no pulso esquerdo com a palma da mão voltada para cima (1). Certifique-se de que a borda do punho fique aproximadamente 1 cm distante da palma (2). Aperte a correia de velcro firmemente ao redor do pulso (3).

D Anbringen der Manschette

Bringen Sie die Manschette am linken Handgelenk an, mit dem Handteller nach oben (1). Der Abstand zwischen Manschette und Handteller muss ca. 1 cm betragen (2). Binden Sie das Klettband fest um Ihr Handgelenk (3).

I Utilizzo della manichetta

Indossare la polsiera al polso sinistro con il palmo della mano rivolto verso l'alto (1). Assicurarsi che l'estremità della polsiera sia posta ad almeno 1 cm dal palmo (2). Stringere la cinghia di velcro attorno al polso (3).

R Накладывание манжеты

Наденьте манжету на левое запястье, повернув ладонь вверх (Рис. 1). Убедитесь, что край манжеты находится на расстоянии примерно 1 см от ладони (Рис. 2). Аккуратно застегните липучку вокруг вашего запястья (Рис. 3).

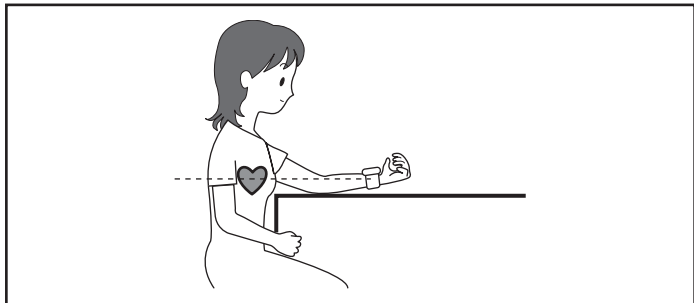

GB Correct Measuring Posture

Place your elbow on the table so that the cuff is at the same level as your heart.

E Postura de Medición Correcta

Coloque el codo en una mesa de modo que la pulsera se encuentre a la misma altura que su corazón.

P Postura correta para medição

Coloque seu cotovelo na mesa para que o punho fique no mesmo nível de seu coração.

D Ordnungsgemäße Messhaltung

Legen Sie den Ellbogen auf den Tisch, so dass sich die Manschette in derselben Höhe wie Ihr Herz befindet.

I Posizione corretta per la misurazione

Collocare il gomito sul tavolo in modo tale che la polsiera sia a livello con il cuore.

R Правильное положение для измерения

Положите ваш локоть на стол так, чтобы манжета находилась на одном уровне с сердцем.

GB LOADING THE BATTERIES

(Batteries supplied with the unit should be loaded in compartment before putting the Blood pressure monitor in use.)

1 Open the cover of battery compartment.

Pressing the hook down, pull the cover toward you to open.

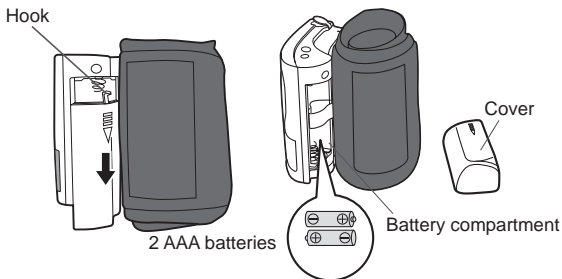

* If the Blood pressure monitor is left unused for an extended period of time, the batteries should be removed from the compartment.

2 Place batteries in the compartment.

Put the batteries over the battery-pull strap, paying attention to the positive and negative terminal symbols \oplus and \ominus .

3 Close the battery compartment cover.

Fitting the lugs of the cover at the mating recesses of the battery compartment body, push the hook to close the cover.

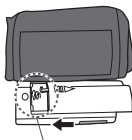

Fit the lugs (projections) at the recesses.

E CÓMO INSTALAR LAS PILAS

(Las pilas incluidas con el aparato deben introducirse en su compartimiento antes de poner el esfigmomanómetro en uso.)

- 1 Abrir la tapa del compartimiento de las pilas.**
Presionar el gancho hacia abajo y tirar de la tapa para abrirla.
- 2 Colocar las pilas en el compartimiento de las pilas.**
Coloque las pilas sobre la cinta para extracción de las mismas, prestando atención a los símbolos de los terminales positivo y negativo \oplus y \ominus .
- 3 Cerrar la tapa del compartimiento de las pilas.**

P COLOCAR AS PILHAS

(As pilhas fornecidas com o aparelho devem ser colocadas no compartimento próprio antes de começar a utilizar o medidor da tensão arterial.)

- 1 Abra a tampa do compartimento das pilhas.**
Prima o trinco para baixo e abra a tampa puxando-a para si.
- 2 Coloque as pilhas no compartimento.**
Coloque as pilhas sobre a fita de remoção das pilhas, prestando atenção aos símbolos de positivo e negativo \oplus e \ominus .
- 3 Feche a tampa do compartimento das pilhas.**

D EINSETZEN DER BATTERIEN

(Die mitgelieferten Batterien sollen in das Batteriefach eingelegt werden, bevor die Blutdruckmesser in Betrieb genommen wird.)

- 1 Deckel des Batteriefachs öffnen.**
Drücken Sie den Verschluss nach unten und ziehen Sie zum Öffnen den Deckel in Ihre Richtung.
- 2 Batterien in das Fach einlegen.**
Legen Sie die Batterien auf den Hochziehstreifen, wobei auf richtige Ausrichtung der Batteriepole \oplus und \ominus zu achten ist.
- 3 Den Deckel des Batteriefaches schließen.**

I COME INSERIRE LE BATTERIE

(Le batterie fornite con l'unità devono essere inserite nel vano batterie prima di poter utilizzare il misuratore di pressione.)

1 Aprire il coperchio del vano batterie.

Per aprire premere il gancio verso il basso, tirando indietro il coperchio.

2 Introdurre le batterie nel vano.

Posizionare le batterie sulla cinghia per l'inserimento, prestando attenzione al simbolo positivo \oplus e al simbolo negativo \ominus .

3 Chiudere il coperchio del vano batterie.

R УСТАНОВКА БАТАРЕЕК

(Перед использованием сфигмоманометра необходимо установить в батарейный отсек батарейки, поставляемые с прибором).

1 Откройте крышку батарейного отсека.

Чтобы открыть отсек, нажмите на язычок и потяните крышку на себя.

2 Установите батарейки в отсек.

Вставьте батареи поверх шнура для их извлечения, соблюдая полярность положительного и отрицательного контактов, обозначенную символами \oplus и \ominus .

3 Закройте крышку батарейного отсека.

GB REMOVING THE BATTERIES

- When the icon  is displayed, or where the clock is no longer shown or nothing appears in the display, replace the old batteries with two new ones. All two batteries should be changed at once.
- Stored data will not be erased when batteries are changed, while time information will be erased. Make sure to adjust the time setting after changing batteries.
- Do not use rechargeable batteries.
- Do not use alkaline and manganese batteries together.
- The monitor is powered by the batteries provided. Note that they may not last as long as indicated.
- When disposing of used batteries, comply with governmental regulations or environmental public institution's rules that apply in your country /area.

E COMO REEMPLAZAR LAS PILAS

- Cuando se visualiza el icono  o cuando el reloj no aparece en la pantalla, reemplazar las pilas por otras nuevas. Cambiar las dos pilas al mismo tiempo.
- Cuando se cambien las pilas no se borrarán los datos guardados, pero se borrará la información del tiempo. Después de cambiar las pilas, asegúrese de hacer el ajuste del tiempo.
- No utilice pilas recargables.
- No utilice pilas alcalinas y de manganeso juntas.
- El monitor está alimentado por las pilas incluidas. Tenga en cuenta que tal vez no duren tanto como lo especificado.
- Al desechar las pilas usadas, cumpla las regulaciones gubernamentales o reglas medioambientales de las instituciones públicas que correspondan a su país o región.



P RETIRAR AS PILHAS

- Quando o ícone  aparecer no visor, ou quando se deixar de ver o relógio no visor ou ainda quando o visor estiver completamente em branco, substitua as pilhas por pilhas novas. Sempre que substituir pilhas, deve substituir as duas de uma vez.
- Os dados gravados não serão apagados quando se substituírem as pilhas, mas a informação sobre a hora será eliminada. Depois de substituir as pilhas, assegure-se de que acerta a hora.
- Não utilize baterias recarregáveis.
- Não utilize pilhas alcalinas e de manganês juntas.
- O medidor é alimentado pelas pilhas fornecidas. Essas pilhas poderão não durar tanto quanto o indicado.
- Quando abandonar pilhas usadas, cumpra as regulamentações nacionais ou as normas das instituições públicas ligadas ao ambiente aplicáveis ao seu país/região.

D ENTNEHMEN DER BATTERIEN

- Wenn die Anzeige für die restliche Batteriekapazität auf dem Display  angezeigt wird, wenn die Uhr nicht mehr angezeigt wird oder keine Anzeige mehr am Display erfolgt, tauschen Sie die Batterien aus. Wenn Sie Batterien austauschen, wechseln Sie immer alle zwei Batterien gleichzeitig aus und verwenden Sie immer dieselbe Marke für alle zwei Batterien
- Beim Austauschen der Batterien bleiben die gespeicherten Daten erhalten, es wird aber die Uhrzeitinformation gelöscht. Stellen Sie die Uhrzeit nach dem Batteriewechsel neu ein.
- Verwenden Sie keine wiederaufladbaren Batterien.
- Verwenden Sie Alkali- und Manganbatterien nicht vermischt.
- Die anfängliche Stromversorgung erfolgt über die mitgelieferten Batterien. Bitte beachten Sie aber, dass die Lebensdauer dieser Batterien bereits wesentlich verkürzt sein kann.
- Entsorgen Sie verbrauchte Batterien bitte nach den für Ihr Land/Gebiet geltenden behördlichen Vorschriften bzw. Regeln der öffentlichen Umwelteinrichtungen.

I COME RIMUOVERE LE BATTERIE

- Nel caso in cui l'indicatore della carica rimanente delle batterie sul display mostra una carica esaurita (così: ) , o quando  dovesse essere visualizzato sul display, sostituire le batterie. Quando si sostituiscono le batterie, tutte e due le pile vanno sostituite.
- I dati salvati non vengono cancellati quando si cambiano le batterie, invece le informazioni inerenti l'ora vengono cancellate. Assicurarsi di regolare le impostazioni orario dopo aver cambiato le batterie.
- Non utilizzare batterie ricaricabili.
- Non utilizzare batterie alcaline e batterie al manganese assieme.
- Le batterie incluse nella confezione sono per uso dimostrativo. La durata di queste potrebbe essere più breve di quanto specificato.
- Per l'eliminazione delle batterie usate attenersi alle leggi governative o alle regolamentazioni emesse dalle Autorità pubbliche e vigenti nel Paese o territorio in cui si utilizza il dispositivo.

R ИЗВЛЕЧЕНИЕ БАТАРЕЕК

- Когда значок индикатора заряда батареек на дисплее изменился на  или если на дисплее не показываются часы, или на дисплее вообще нет никаких значков, следует заменить батарейки. При этом необходимо заменить все двух батареек.
- При замене батарей не происходит удаления сохраненной информации. Удаляется только информация о времени. После замены батарей обязательно отрегулируйте установку времени.
- Не используйте перезаряжаемые батарейки.
- Не используйте одновременно сухие щелочные и марганцевые батарейки.
- В комплект поставки входят батарейки, используемые в качестве источников питания прибора. Срок службы этих батареек может оказаться меньше указанного.
- При утилизации использованных батареек руководствуйтесь местными правилами или общепринятыми правилами по охране окружающей среды, действующими в Вашей стране / области.

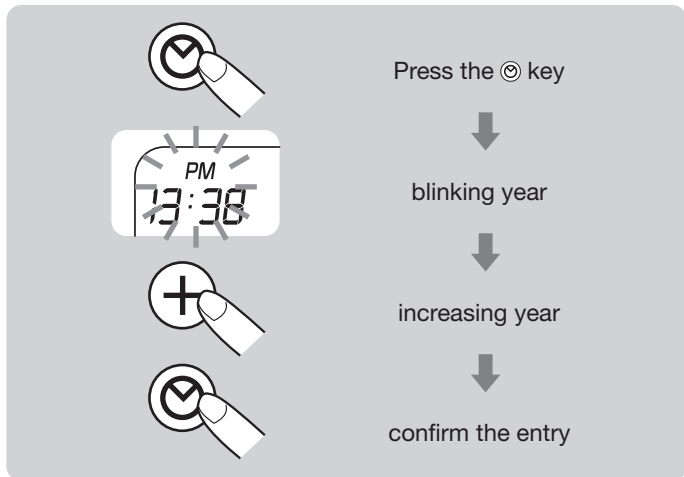

GB Time Adjustment

Press the “☺” key and “+” to adjust the year. Then press the “☺” and “+” in turn to adjust the month, date, hour, minute and confirm the entry.

E Ajuste de la hora

Pulse la tecla “☺” y “+” para ajustar del año. A continuación, pulse “☺” y “+” por turnos para ajustar del mes, la fecha, hora, minutos y confirmar la entrada.

P Ajuste da hora

Pressione a tecla “☺” e “+” para ajustar os ano. A seguir, pressione “☺” e “+” para ajustar os mes, a data, a hora, os minutos e confirmar a entrada.

D Zeiteinstellung

Drücken Sie die Tasten “☉” und “⊕”, um das Jahr einzustellen. Drücken Sie dann hintereinander die Tasten “☉” und “⊕”, um jeweils das Monat, das Datum, die Stunde, die Minute einzustellen und die Einträge zu bestätigen.

I Regolazione dell'ora

Premere il tasto “☉” e “⊕” per regolare dell'anno. Poi premere il tasto “☉” e “⊕” per regolare del mese, la data, l'ora ed i minuti e confermare l'inserimento.

R Настройка времени

Нажав клавиши “☉” и “⊕” установите года. После этого, поочередно нажимая “☉” и “⊕”, установите месяца, дату, час, минуту и подтвердите ввод.

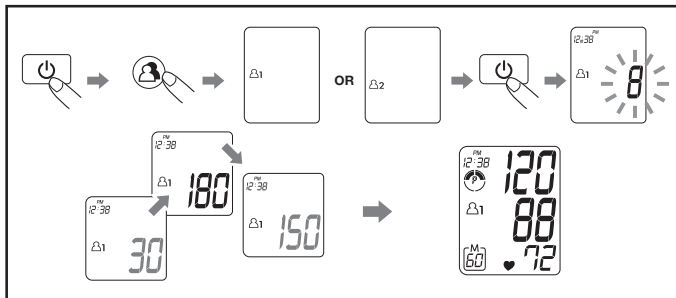

GB Measurement Procedures

1. Press the “**⏻**” key.
2. Press the “User-Switching” key to select a memory zone after seeing the display with all digits lighting up.
3. Press the “**⏻**” key again, and the monitor will inflate.
4. When completed, the systolic pressure, diastolic pressure and pulse rate will be shown simultaneously on the same LCD screen. The values are automatically stored in the pre-designated memory zone.



E Procedimiento de medición

1. Pulse la tecla “**⏻**”.
2. Pulse la tecla “Cambio usuario” para seleccionar una zona de memoria tras comprobar la pantalla con todos los dígitos encendidos.
3. Pulse otra vez la tecla “**⏻**”, y el monitor se inflará.
4. Cuando se complete, se mostrará la presión sistólica, diastólica y el pulso simultáneamente en la misma pantalla LCD. Los valores se almacenan automáticamente en la zona de memoria predesignada.



P Procedimentos de medição

1. Prima o botão “**⏻**”.
2. Prima o botão de mudança de utilizador para seleccionar uma memória depois de visualizar todos os dígitos acesos no visor.
3. Prima o botão “**⏻**” de novo e o aparelho começará a proceder à insuflação.
4. Depois de medida a tensão, a pressão sistólica, a pressão diastólica e a pulsação serão apresentadas em simultâneo no mesmo ecrã LCD. Os valores são memorizados automaticamente na memória seleccionada previamente.



D Messvorgänge

- 1. Drücken Sie die Taste “”.**
2. Wenn alle Ziffern im Display aufgeleuchtet sind, wählen Sie bitte mit der Taste “Benutzerschaltung” eine Speicherzone.
- 3. Drücken Sie erneut die Taste “”** woraufhin die Monitormanschette automatisch aufgepumpt wird.
4. Zum Abschluss werden der systolische Druck, der diastolische Druck und der Herzschlag gleichzeitig in der LCD-Anzeige angezeigt. Die Werte werden automatisch in der vorherbestimmten Speicherzone abgespeichert.

I Procedura di misurazione

- 1. Premere il tasto “”.**
2. Premere il tasto “User-Switching” (ambio utente) per selezionare una zona di memoria dopo che tutte le cifre del display si sono illuminate.
- 3. Premere di nuovo il tasto “”** e il monitor gonfierà la manichetta.
4. Al completamento, sullo schermo LCD appariranno simultaneamente: pressione sistolica, pressione diastolica e battito cardiaco. I valori sono archiviati automaticamente nella zona di memoria prescelta.

R Процедуры измерения

- 1. Нажмите кнопку “”.**
2. После того как на дисплее появятся все цифры, нажимайте кнопку “Пользовательские переключения” для выбора зоны памяти.
- 3. Нажмите кнопку “” еще раз,** и устройство надуется.
4. По завершении на жидкокристаллическом дисплее одновременно появятся систолическое давление, диастолическое давление и частота пульса. Величины автоматически сохраняются в предварительно назначенной зоне памяти.

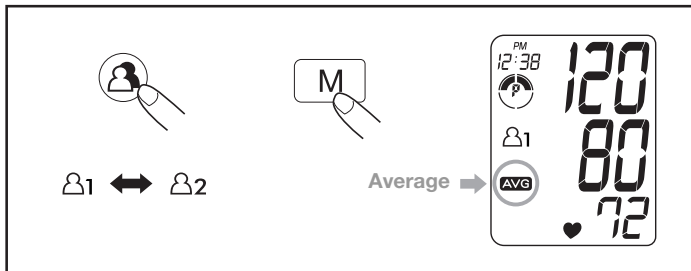

GB Recall Values from Memory

Press the “User-Switching key” to select a memory zone, and press the “M” key to switch from memory to memory with sequence numbers. (The average of the previous measurements will be displayed first. The calculated average will be applied to a maximum of the last 3 memories.)

E Restablecer valores de la memoria

Pulse la “tecla cambio de usuario” para seleccionar una zona de memoria y pulse la tecla “M” para cambiar de memoria a memoria con números de secuencia. (El promedio de medidas anteriores se mostrará primero. El promedio calculado se aplicará a un máximo de las 3 últimas memorias.)

P Como chamar valores da memória

Pressione a tecla de “Troca de usuário” para selecionar uma zona da memória e pressione a tecla “M” para alternar entre as memórias com números seqüenciais. (As média das medições anteriores será exibida primeiro. A média calculada será aplicada às três últimas memórias no máximo.)

D Werte aus dem Speicher abrufen

Drücken Sie die Taste “Benutzerschaltung”, um eine Speicherzone zu wählen, und drücken Sie die Taste “M”, um vom Speicher zum Speicher mit Sequenznummern zu schalten. (Der Durchschnitt der vorherigen Messungen wird zuerst angezeigt. Der berechnete Durchschnitt wird maximal für die letzten 3 Speichervorgänge übernommen.)

I Richiamo dei valori dalla memoria

Premere il tasto “User-Switching” (Cambio utente) per selezionare la zona di memoria da cui richiamare i valori e premere il tasto “M” per passare in modo consecutivo da memoria a memoria. (La media delle misurazioni precedenti sarà visualizzata per prima. La media calcolata sarà applicata ad un massimo di 3 memorie recenti.)

R Вызов данных из памяти

Нажмите клавишу переключения пользователей, чтобы выбрать зону памяти, и с помощью клавиши “M” переключайте зоны памяти с последовательными номерами. (Сначала будет отображено среднее значение результатов измерений. Вычисленное среднее значение будет применено максимум к 3 последним результатам.)

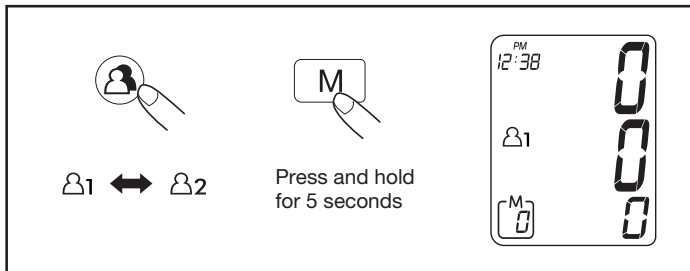

GB Clear Values from Memory

Press the “User-Switching key” to select a memory zone, then press and hold the “M” key for approximately 5 seconds to clear the data in the pre-designated memory zone.

E Borrar valores de la memoria

Pulse la “tecla cambio de usuario” para seleccionar una zona de memoria, a continuación, pulse y mantenga pulsada la tecla “M” durante aproximadamente 5 segundos para borrar los datos de la zona de memoria predesignada.

P Como apagar valores da memória

Pressione a tecla de “Troca de usuário” para selecionar uma zona da memória e, a seguir, mantenha a tecla “M” pressionada por aproximadamente 5 segundos para apagar a zona de memória designada.

D Werte im Speicher löschen

Drücken Sie die Taste "Benutzerschaltung", um eine Speicherzone zu wählen, und drücken und halten Sie die Taste "M" ca. 5 Sekunden lang, um die Daten in der vorherbestimmten Speicherzone zu löschen.

I Azzeramento valori dalla memoria

Premere il tasto "User-Switching" (Cambio utente) per selezionare una zona di memoria e premere il tasto "M" per circa 5 secondi per azzerare i dati nella memoria scelta.

R Удаление значений из памяти

Нажмите клавишу переключения пользователей, чтобы выбрать зону памяти, после чего нажмите клавишу "M" и удерживайте ее примерно пять секунд, чтобы удалить данные в предварительно выбранной зоне памяти.

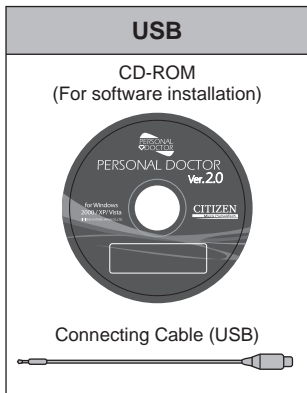

GB Data Transfer to PC (Optional)

Accessories for data transfer to PC including :

1. Personal Doctor (PD) software CD-ROM
 2. connecting cable (USB)
 3. instruction manual
- are available in another separate pack for option.

E Transferencia de datos al PC (Opcional)

Entre los accesorios para la transferencia de datos a un PC se incluyen:

1. CD-ROM con el software PD
 2. Cable de conexión (USB)
 3. Manual de instrucciones
- Se dispone de otro paquete de opciones individual.

P Transferência de dados para o PC (opcional)

Os acessórios para transferência de dados para o PC são os seguintes:

1. CD-ROM do software PD
 2. Cabos de conexão (USB)
 3. Manual de instruções
- Estão disponíveis outros pacotes opcionais.

D Datenübertragung zum PC (Option)

Zubehör für eine Datenübertragung zum PC besteht aus:

1. PD-Software-CD-ROM
2. Anschlusskabel (USB)
3. Bedienungsanleitung

Verfügbar in einem separaten Karton als Option.

I Trasferimento dei dati sul PC (optional)

Gli accessori per trasferire i dati al PC includono:

1. CD-ROM software PD
2. Cavo di collegamento (USB)
3. Manuale d'istruzioni

Disponibile in un altro pacchetto separato come opzione.

R Передача данных на ПК (дополнительно)

К дополнительным принадлежностям для передачи данных на ПК относятся:

1. CD-ROM с программным обеспечением PD
2. соединительный кабель (USB)
3. руководство пользователя

Как вариант предоставляется другая отдельная упаковка.

GB ABOUT “BLOOD PRESSURE”

What is blood pressure?

The heart is a pump that circulates blood throughout your body. Blood is pumped from the heart at a constant pressure into arteries. This pressure is called the arterial blood pressure and represents, in general terms, your blood pressure. Blood pressure is indicated by several kinds of pressures, including the systolic pressure that occurs when the heart pumps blood and the diastolic pressure that occurs when blood returns to the heart.

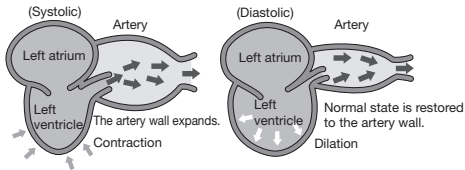

Your blood pressure changes all the time.

Your blood pressure differs according to your age, gender and a range of other factors. It is likely to be affected by your biorhythm during the day and by your posture, physical activities, mental activities, level of stress and even by the air temperature. The blood pressure of a healthy person generally varies within a day.

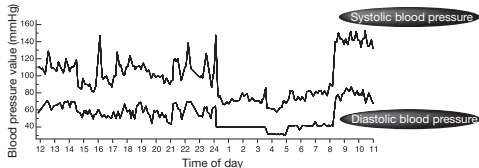

E ACERCA DE LA “PRESIÓN SANGUÍNEA”

¿Qué es la presión sanguínea?

El corazón es una bomba que impulsa la sangre por todo su cuerpo. La sangre es bombeada a presión constante desde el corazón a las arterias. A esta presión se le llama la presión sanguínea arterial, y representa, en términos generales, su presión sanguínea. La presión sanguínea está indicada por diferentes tipos de presiones, entre ellas la presión sistólica que ocurre cuando el corazón bombea sangre, y la presión diastólica que ocurre cuando la sangre regresa al corazón.

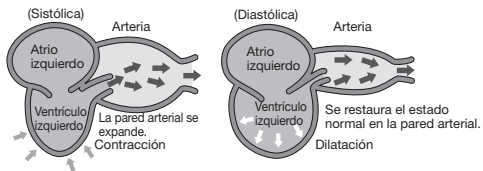

La presión arterial varía a toda hora.

Su presión sanguínea cambia con su edad, sexo y una gama de otros factores. Es probable que resulte afectada por su biorritmo durante el día y por su postura, actividades físicas, actividades intelectuales, el nivel de estrés e incluso por la temperatura atmosférica. La presión sanguínea de una persona saludable generalmente varía a lo largo de un día.

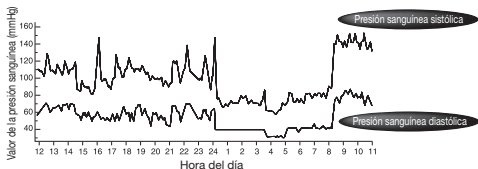

P SOBRE A TENSÃO ARTERIAL

O que é a tensão arterial?

O coração é uma bomba que faz circular o sangue através do corpo. O sangue é bombeado do coração para as artérias a uma pressão constante. Esta pressão é designada de pressão sanguínea arterial e, em termos gerais, representa a tensão arterial. A tensão arterial é indicada por vários tipos de pressões, tais como pressão sistólica que é a pressão que ocorre quando o coração bombeia o sangue e pressão diastólica que é a pressão que ocorre quando o sangue regressa ao coração.

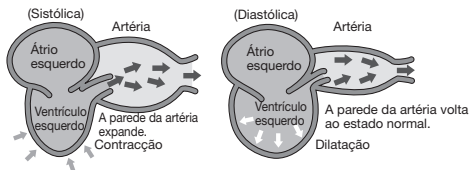

A tensão arterial está sempre a mudar.

A tensão arterial varia segundo a idade, sexo e muitos outros factores. A tensão arterial de uma pessoa pode ser afectada pelo biorritmo durante o dia e por postura, actividades físicas, actividades mentais, nível de stress e até mesmo pela temperatura atmosférica. Diz-se que a tensão arterial de uma pessoa saudável varia.

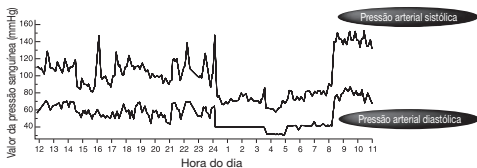

D WICHTIGE INFORMATIONEN ÜBER DEN BLUTDRUCK

Was ist Blutdruck?

Der Blutdruck ist jener Druck, den Herz- und Gefäßsystem aufbauen, damit eine geringe Blutmenge den gesamten Organismus rasch und ununterbrochen durchströmen kann. Der Blutdruck verläuft als Wellenbewegung. Der Wellengipfel entspricht dem systolischen (oberen) Wert, wenn das Blut in die Adern gepumpt wird. Das Wellental entspricht dem diastolischen (unteren) Druck, wenn das Blut zum Herzen zurückfließt.

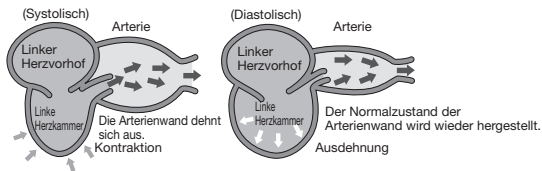

Der Blutdruck ändert sich ständig

Der Blutdruck ist kein fix regulierter Wert und je nach Alter, Geschlecht und einer Reihe weiterer Faktoren unterschiedlich. Er wird tagsüber wahrscheinlich durch Ihren Biorhythmus sowie auch durch die Körperhaltung, körperliche und geistige Aktivitäten, Ihr Stressniveau und sogar die Lufttemperatur beeinflusst. Beim Gesunden schwankt der Blutdruck im Tagesverlauf im Allgemeinen.

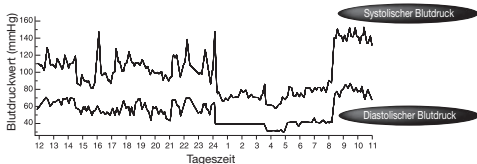

1 LA “PRESSIONE ARTERIOSA”

Che cosa è la pressione arteriosa?

Il cuore è una pompa che fa circolare il sangue in tutte le parti del corpo. Il sangue viene spinto dal cuore nelle arterie a pressione costante. Questa pressione è chiamata “pressione arteriosa” e rappresenta, in generale, la pressione del sangue. La pressione del sangue è identificata attraverso diversi tipi di pressione, tra cui la pressione sistolica che è presente nel momento in cui il cuore pompa sangue e la pressione diastolica che è presente quando il sangue defluisce verso il cuore.

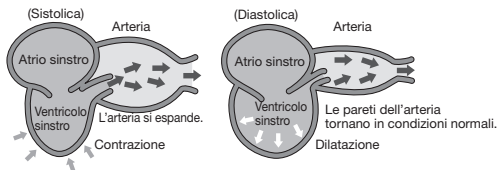

La pressione del sangue varia continuamente.

La pressione del sangue differisce a seconda dell'età, del sesso e di altri fattori. La pressione di un individuo è influenzata dal bioritmo durante il giorno, dalla postura, dall'attività fisica, dall'attività mentale, dal livello di stress e perfino dalla temperatura atmosferica. E' ritenuto che la pressione arteriosa di una persona in salute vari nell'arco di un giorno.

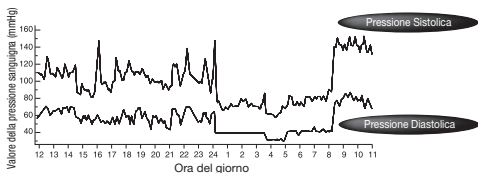

R АРТЕРИАЛЬНОЕ ДАВЛЕНИЕ

Что такое артериальное давление?

Сердце – это насос, который подает кровь к различным частям тела. Кровь при постоянном давлении прокачивается через сердце в артерии. Это давление называется артериальным и отражает, в общем, давление крови. Артериальное давление характеризуется несколькими параметрами, такими как: систолическое давление, возникающее, когда сердце качает кровь, и диастолическое давление, возникающее, когда кровь возвращается в кровь.

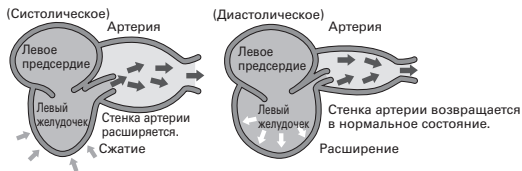

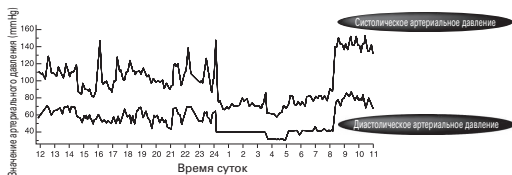

Артериальное давление постоянно изменяется.

Артериальное давление зависит от возраста, пола и ряда других факторов. На него оказывают влияние дневные биоритмы, положение тела, физическая деятельность, психическая активность, уровень стресса и даже температура воздуха. В течение дня артериальное давление здорового человека обычно может изменяться.





GB Before requesting Repairs or Testing

Make sure to check the following before sending your blood pressure monitor away to be tested or repaired.

| Problem | Checks | Response |
|---|---|--|
| Display stays blank when you press the  key. | Check whether the batteries are dead. | Replace all the batteries with new ones. |
| | Check whether the batteries are installed the right way round (\oplus and \ominus oriented correctly). | Load the batteries in the correct direction. |
| No measurements can be taken. | Check whether the measurement icon  is displayed. | Attach the cuff properly. |
| | Check whether the cuff is applied correctly. | |
| | Did you stay calm during measurement? | Measure your blood pressure again, making sure to remain still. |
| | Note that blood pressure measurement may not be possible for someone with an extremely weak pulse or cardiac arrhythmia (irregular pulses). | |
| Your blood pressure readings are abnormally high or low compared with those taken in hospital. | |  See page 67. |
| Other phenomena | | Remove the batteries from the unit and change them with new ones. |



E ANTES DE SOLICITAR REPARACIONES O PRUEBAS

Asegúrese de comprobar los siguientes puntos antes de enviar su monitor de presión sanguínea a ser probado o reparado.

| Problema | Comprobaciones | Respuesta |
|---|---|---|
| La pantalla no muestra nada aunque pulse el interruptor  . | Compruebe si las pilas están agotadas. | Cambie todas las pilas por unas nuevas. |
| | Compruebe si las pilas están correctamente instaladas (\oplus y \ominus en la posición correcta). | Instale las pilas en la dirección correcta. |
| No se puede medir. | Compruebe si ha  aparecido el icono . | Coloque el brazalete correctamente. |
| | Compruebe si el brazalete está colocado correctamente. | |
| | ¿Permaneció tranquilo durante la medición? | Vuelva a medir su presión sanguínea, asegurándose de no moverse. |
| | Tenga en cuenta que la medición de la presión sanguínea pudiera no ser posible para alguien con un pulso extremadamente débil o arritmia cardíaca (pulsos irregulares). | |
| Sus lecturas de presión sanguínea son anormalmente altas o bajas respecto a las medidas en el hospital. | |  Vea la página 68. |
| Otros fenómenos | | Retirar las pilas del aparato y colocarle otras nuevas. |

P ANTES DE SOLICITAR REPARAÇÕES OU INSPECÇÃO

Assegure-se de que verifica o seguinte antes de enviar o seu medidor da tensão arterial para reparação ou inspecção.

| Anomalia | Verificações | Ação correctiva |
|--|--|---|
| O visor continua vazio quando prime o botão  . | Verifique se as pilhas estão gastas. | Substitua todas as pilhas por pilhas novas. |
| | Verifique se as pilhas estão bem colocadas (com os sinais de \oplus e \ominus virados para o lado correcto). | Coloque as pilhas na direcção correcta. |
| Não se consegue medir a tensão. | Verifique se o ícone  aparece. | Coloque a braçadeira de forma adequada. |
| | Verifique se a braçadeira está bem colocada. | |
| | Permaneceu calmo durante a medição? | Meça a tensão de novo, assegurando-se de que permanece quieto. |
| | Note que pode não ser possível medir a tensão arterial em pessoas com pulso muito fraco ou arritmia cardíaca (pulsação irregular). | |
| Os resultados da medição são muito mais elevados ou muito mais baixos do que os das medições realizadas no hospital. | |  Consulte a página 69. |
| Outros fenómenos | | Retire as pilhas do aparelho e substitua-as por pilhas novas. |



D BEVOR SIE DAS GERÄT REPARIEREN ODER ÜBERPRÜFEN LASSEN

Kontrollieren Sie zuerst die unten angeführten Punkte, bevor Sie das Blutdruckmessgerät reparieren oder überprüfen lassen.

| Problem | Prüfpunkte | Maßnahme |
|---|--|---|
| Es erscheint keine Anzeige auch wenn die  -Taste gedrückt wurde. | Prüfen Sie, ob die Batterien entladen sind. | Alle Batterien durch neue ersetzen. |
| | Kontrollieren Sie, ob die Batterien mit der richtigen Polarität (\oplus und \ominus) eingelegt sind. | Batterien richtig ausgerichtet einlegen. |
| Es ist keine Messung möglich. | Kontrollieren Sie, ob das Symbol  angezeigt ist. | Die Manschette richtig anlegen. |
| | Prüfen Sie, ob die Manschette richtig angelegt wurde. | |
| | Haben Sie sich während der Messung ruhig verhalten? | Nochmals messen und sich ruhig verhalten. |
| | Beachten Sie, dass die Blutdruckmessung bei Personen mit extrem schwachem Puls oder Herzrhythmusstörungen (unregelmäßiger Puls) eventuell nicht möglich ist. | |
| Die Blutdruckwerte sind im Vergleich zu denen im Krankenhaus abnorm hoch oder niedrig. | |  Siehe Seite 70. |
| Andere Probleme | | Batterien aus dem Gerät nehmen und gegen neue austauschen. |



I PRIMA DI CONTATTARE L'ASSISTENZA

Siate sicuri di aver verificato i punti seguenti prima di contattare il servizio di assistenza tecnica per una riparazione/controllo.

| Problema | Controlli | Risposta |
|--|---|--|
| Il display rimane vuoto quando premete il tasto  . | Controllare lo stato delle batterie. | Sostituire tutte le batterie con delle nuove. |
| | Controllare se le batterie sono installate secondo la corretta polarità (\oplus e \ominus). | Inserire le batterie nella corretta polarità. |
| Nessuna misurazione possibile. | Controllare se è visualizzate l'icona  . | Allacciare correttamente il bracciale. |
| | Controllare se il bracciale è allacciato correttamente. | |
| | Siete stati calmi durante la misurazione? | Ripetete la misurazione, stando fermi. |
| | Notate che la misurazione della pressione arteriosa con questo dispositivo può risultare impossibile per chi ha polso debole o aritmia (pulsazioni irregolari). | |
| I valori misurati sono anormalmente elevati o più bassi rispetto a quelli misurati in ospedale. | |  Si veda pagina 71. |
| Altri fenomeni | | Rimuovere le batterie dall'unità e sostituirle con batterie nuove. |

R ПЕРЕД ЧЕМ ОБРАЗАТЬСЯ ЗА РЕМОНТОМ ИЛИ ПРОВЕРКОЙ

Перед тем как отправить прибор для измерения артериального давления на проверку или для ремонта, проверьте следующее.

| Проблема | Проверьте | Решение |
|--|--|--|
| При нажатии кнопки  экран дисплея остается пустым. | Проверьте, не разрядились ли батарейки. | Замените все четыре батарейки на новые. |
| | Проверьте правильность полярности установленных батареек (правильность ориентации \oplus и \ominus). | Установите батарейки, соблюдая правильную полярность. |
| Прибор не может измерить артериальное давление. | Проверьте, отображается ли значок  . | Наденьте манжету на руку правильно. |
| | Проверьте, правильно ли надета манжета. | |
| | Находились ли вы во время измерения в состоянии покоя? | Повторите измерение. Не двигайтесь во время измерения. |
| | Прибор может не суметь выполнить измерение артериального давления у лиц со слишком слабым пульсом или сердечной аритмией (нерегулярным пульсом). | |
| Показания замеров артериального давления ненормально высокие или низкие по сравнению с полученными в больнице. | |  См. стр. 72 |
| Другие проблемы | | Вытащите батарейки и установите новые. |

GB BLOOD PRESSURE Q&A

Q Why is the blood pressure measured at home different from that measured by the physician or at a hospital?

A Your blood pressure may vary due to exercise, the ambient temperature or your mental state. When you have a physician or nurse measure your blood pressure, the pressure value is likely to be 10 to 20 mmHg higher than usual due to anxiety and/or stress. Knowing what affects your blood pressure helps you to better monitor your health.

Q Why does the blood pressure obtained vary with measurement?

A Our blood pressure is adjusted by the function of automatic nerve. Blood pressure differs with every heart beat. We are likely to think that our blood pressure is constant, but it varies if you take measurements in repetition. Blood pressure is susceptible to the time of day, such as forenoon and afternoon, season and atmospheric temperature. In addition, blood pressure is easily affected by mental stress or emotional ups and downs. It tends to increase when you feel tension or decrease when you are relaxed.

Q What is the benefit of measuring my blood pressure at home?

A Blood pressure measurements taken at home give reliable data as they can be taken when you are in a stable and relaxed condition. Physicians place considerable importance on blood pressure measurements taken at home. You should measure your blood pressure at the same time each day and record the variations in your blood pressure.



Always consult your physician for an interpretation of your blood pressure readings and to determine the proper treatment.

E PREGUNTAS Y RESPUESTAS SOBRE LA PRESIÓN SANGUÍNEA

P ¿Por qué la medición de la presión sanguínea en casa es diferente de la medida por el médico o en un hospital?

R La presión sanguínea puede variar con el ejercicio, la temperatura ambiental o su estado de ánimo. Cuando un médico o enfermera toma su presión sanguínea, el valor de la presión probablemente será 10 o 20 mmHg más alto de lo normal, debido a la preocupación y al estrés. Sabiendo qué es lo que afecta a su presión sanguínea le ayudará a la mejor monitorización su salud.

P ¿Por qué los resultados de la medición de la presión arterial varían con cada medición?

R Nuestra presión arterial la ajusta un nervio automáticamente. La presión arterial difiere con cada latido del corazón. Pensamos que nuestra presión arterial es constante pero se puede ver como varía al realizar varias mediciones seguidas. La presión arterial es diferente a diferentes horas del día, tales como la mañana y la tarde, en diferentes estaciones y en diferentes temperaturas atmosféricas. Además, la presión arterial se ve fácilmente afectada por el estrés o los cambios emocionales. Tiende a aumentar cuando se siente tensión y a disminuir cuando se está relajado.

P ¿Cuál es el beneficio de medir la presión sanguínea en casa?

R La medición de la presión sanguínea en casa es fiable puesto que puede ser realizada en una situación estable y relajada. Los doctores dan mucha importancia a las mediciones de presión sanguínea tomadas en casa. Se recomienda medir su presión sanguínea a la misma hora cada día y guardar las variaciones de su presión sanguínea.



Siempre consulte con su médico para la interpretación de las lecturas de su presión sanguínea, y para determinar el tratamiento correcto.

P PERGUNTAS E RESPOSTAS SOBRE A TENSÃO ARTERIAL

P Porque que é que a tensão arterial medida em casa é diferente da medida por médicos ou em hospitais?

R A tensão arterial pode variar com o exercício, com a temperatura ambiente ou com estados psíquicos. Quando um médico ou enfermeira mede a sua tensão arterial, o valor da tensão arterial é provavelmente 10 a 20 mmHg superior ao normal devido à preocupação e/ou nervosismo. Saber o que afecta a sua tensão arterial ajuda a monitorizar a sua saúde.

P Por que razão a tensão arterial é diferente em cada medição?

R A pressão sanguínea é ajustada pelo funcionamento do sistema nervoso automático. A tensão arterial é diferente a cada batimento cardíaco. Provavelmente pensa que a tensão arterial é constante, mas na verdade a tensão arterial não é constante e obterá sempre valores diferentes se realizar medições umas a seguir às outras. A tensão arterial muda com a hora do dia, a estação do ano e a temperatura atmosférica. Para além disso, a tensão arterial é facilmente influenciada pelo stress mental ou por factores emocionais. A tensão arterial tende a aumentar quando se está nervoso e a diminuir quando se está descontraído.

P Qual o benefício de medir a tensão arterial em casa?

R Medir a tensão arterial em casa permite obter dados fiáveis já que a medição pode ser feita quando está calmo e descontraído. Os médicos dão muita importância às medições da tensão arterial feitas em casa. Recomenda-se que meça a sua tensão arterial todos os dias à mesma hora e que registre as variações da tensão arterial.



Para a interpretação dos valores da tensão arterial e para o tratamento adequado, consulte sempre o seu médico.

D FRAGEN UND ANTWORTEN ZUM BLUTDRUCK

Q Warum ist der zu Hause gemessene Blutdruck anders als der beim Arzt oder im Krankenhaus?

A Schwankungen des Blutdrucks sind u.a. durch körperliche Betätigung, die Umgebungstemperatur und den seelischen Zustand möglich. Die Blutdruckwerte, die vom Arzt oder von der Krankenschwester gemessen werden, fallen durch Aufregung und/oder Stress bedingt vielfach um 10 - 20 mmHg höher aus als normal. Zur richtigen Beurteilung ist es daher wichtig zu wissen, was den Blutdruck beeinflussen kann.

Q Warum ist der gemessene Blutdruck bei jeder Messung unterschiedlich?

A Unser Blutdruck wird von verschiedenen Faktoren beeinflusst. Der Blutdruck variiert mit jedem Herzschlag. Wir glauben, dass unser Blutdruck konstant ist, doch er ist jedes Mal anders, wie es wiederholte Messungen zeigen. Der Blutdruck wird auch von der Tageszeit beeinflusst, morgens und nachmittags zum Beispiel, ebenso von der Jahreszeit und der Temperatur. Außerdem kann der Blutdruck noch sehr leicht von Stress oder emotionalen Höhen und Tiefen beeinflusst werden. Er neigt dazu anzusteigen, wenn man sich angespannt fühlt, oder niedriger, wenn man entspannt ist.

Q Wieso ist es vorteilhaft, zu Hause Blutdruck zu messen?

A Der zu Hause gemessene Blutdruck ist ein verlässlicher Wert, da er in stabilem und entspanntem Zustand gemessen wird. Ärzte begrüßen daher die Blutdruckmessung zu Hause. Es wird empfohlen, den Blutdruck immer zur selben Zeit (z.B. am Morgen, gleich nach dem Aufstehen) zu messen und die Werte immer zu notieren.



Überlassen Sie die Interpretation Ihrer Blutdruckwerte immer Ihrem Arzt. Nur er kann Sie richtig behandeln!

I DOMANDE E RISPOSTE SULLA PRESSIONE ARTERIOSA

D Perché la pressione misurata a casa è differente da quella misurata in ambulatorio?

R La pressione del sangue varia con l'attività, la temperatura ambiente e lo stato emotivo. Quando siete di fronte ad un medico o infermiere che vi misura la pressione, essa è probabilmente 10 o 20 mmHg più alta della pressione usuale, a causa della tensione emotiva. Sapere che cosa condiziona la pressione è una informazione preziosa per la propria salute.

D Perché la pressione del sangue varia ad ogni misurazione?

R La nostra pressione del sangue viene regolata automaticamente da un nervo. Essa differisce ad ogni battito cardiaco. Anche se siamo portati a pensare che la pressione possa essere costante, ad ogni misurazione che effettuiamo in sequenza, essa varia. La pressione varia anche a seconda dell'ora, tra la mattina e la sera, della stagione e della temperatura esterna. Inoltre, la pressione del sangue risente facilmente degli stress emotivi e dell'umore. Essa tende ad aumentare quando siete in tensione e a diminuire quando siete rilassati.

D Quali sono i benefici delle misurazioni effettuate a casa?

R Le misurazioni della pressione effettuate a casa sono utili dal momento che possono essere effettuate in condizioni costanti e naturali. I medici attribuiscono grande importanza alle misurazioni eseguite a casa. Si raccomanda però di misurare la pressione alla stessa ora su base giornaliera e di registrare le variazioni.



Consultate sempre il vostro medico per l'interpretazione dei valori di pressione e per una eventuale terapia.

R ВОПРОСЫ И ОТВЕТЫ ОТНОСИТЕЛЬНО АРТЕРИАЛЬНОГО ДАВЛЕНИЯ

Q Почему артериальное давление, измеренное дома, отличается от артериального давления, измеренного в больнице?

A Артериальное давление зависит от физического состояния, температуры окружающей среды и психического состояния. Когда врач или медсестра измеряет артериальное давление, показания давления, скорее всего, будут выше обычного на 10-20 mmHg вследствие взволнованности и/или нервозности пациента. Знание факторов, влияющих на артериальное давление, поможет вам лучше следить за состоянием вашего здоровья.

Q Почему измеренное артериальное давление отличается при каждом измерении?

A Наше артериальное давление автоматически регулируется нервной системой. Артериальное давление отличается при каждом ударе сердца. Мы думаем, что наше давление является постоянным, однако оно изменяется, даже если проводить измерения повторно. Артериальное давление чувствительно к времени дня, времени года и температуре воздуха. Кроме того, на артериальное давление оказывают влияние психические стрессы, эмоциональные подъемы и спады. Оно увеличивается, когда вы напрягаетесь, и снижается, когда расслабляетесь.

Q Какие преимущества дает измерение артериального давления дома?

A Измерение артериального давления дома дает более достоверные результаты, так как вы можете выполнять измерение, когда находитесь в спокойном и расслабленном состоянии. Врачи придают большое значение показаниям замеров артериального давления в домашних условиях. Следует измерять артериальное давление в одно и то же время каждый день и вести записи изменений в показаниях замеров артериального давления.



Всегда обращайтесь к врачу за консультацией по поводу анализа результатов измерения артериального давления и назначением требуемого лечения.

GB Display Explanations

Display:

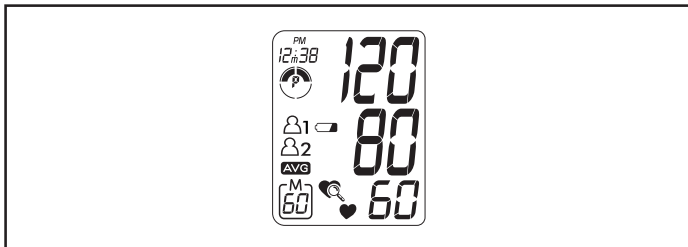

Icons:

| | |
|------------|--|
| | User 1: Appears when the monitor is operated by User 1. |
| | User 2: Appears when the monitor is operated by User 2. |
| | Weak Battery Symbol: Appears when batteries should be replaced. |
| | Pulse Symbol: Shows the pulse rate per minute. |
| | Irregular Heartbeat (IHB) indicator |
| M | Memory Symbol: Shows the memory reading number. |
| AVG | Memory Average: Displays average of last 3 readings. |
| | Hypertension Classification Indicator: Compares blood pressure against guidelines. See page 32 for more information. |

| | |
|----------------------|---|
| EE | Measurement Error: Measure again. Wrap the cuff correctly and keep wrist steady during measurement. |
| E 1 | Air Circuit Abnormality: Measure again. |
| E2 | Pressure Exceeding 300 mmHg: Switch the unit off clear, then measure again. |
| E3 | Data Error: Remove and reload the batteries. |
| E_r | Exceeding Measurement Range: Measure again quietly. |

* If error keeps occurring, return the device to the local distributor or service center.

GB SPECIFICATIONS

| | | | |
|--------------------------------|---|---|----------------------------|
| Model Number: | | CH-608 | |
| Measurement system: | | Oscillometric method | |
| Measurement Localization | | Wrist | |
| Cuff: | | Pre-formed cuff | |
| Wrist circumference range: | | 13.5 ~ 22.0 cm | |
| Measurement range: | Pressure | 0 to 299 mmHg | |
| | Pulse | 40 to 199 pulse/min | |
| Accuracy: | Pressure | ±3 mmHg | |
| | Pulse | ±5% of reading | |
| | Clock | ±30 second/Month | |
| LCD displays: | Pressure | 3 digits | |
| | Pulse | 3 digits | |
| | Date | 4 digits | |
| | Time | 4 digits with AM/PM mark | |
| | Icons | M : Memory icon, ♥ : Pulse icon, U1, U2 : USER, AVG : Memory average icon, H : Hypertension icon, B : Battery icon, IHB : IHB icon | |
| Switch: | 5 (U, U, M, H, I) | | |
| Inflation: | Automatic Inflation by internal pump | | |
| Deflation & Exhaust: | Automatic constant deflation & Quick | | |
| Rated voltage: | 3V 3W (: direct current) | | |
| Power supply: | 2AAA batteries (LR03) | | |
| Battery duration: | Alkaline | Approx. 300 times | (170 mmHg, once/day, 22°C) |
| Automatic changeover function: | Approx. 1 min. (after activated) | | |
| Memory capacity: | 60 sets of data including date and time (for each zone x 2) | | |
| Data output: | PC-link by USB | | |
| Dimensions: | 78(W) x 66(H) x 32(D) mm (not including cuff) | | |
| Weight: | Approx. 115g w/o batteries | | |
| Operating conditions: | Temperature | 10°C to 40°C | |
| | Humidity | 30% to 85% RH | |
| Storage conditions: | Temperature | -10°C to 60°C | |
| | Humidity | 30% to 90%RH | |
| Electric shock protection: | Internal power unit | | |
| Safety Classification: | Type BF Equipment | | |
| Accessories | 2AAA batteries for the monitor (LR03), Instruction Manual, Storage case | | |

- CITIZEN is a registered trademark of Citizen Holdings Co., Japan.
CITIZEN es una marca registrada de Citizen Holdings Co., Japón.
- Design and Specification are subject to change without notice.

CITIZEN SYSTEMS JAPAN CO., LTD.

6-1-12, Tanashi-cho, Nishi-Tokyo-Shi,
Tokyo 188-8511, Japan

E-mail: sales-oe@systems.citizen.co.jp

<http://www.citizen-systems.co.jp/>